

Neb:0 0歳からのチャイルドシート

# NemPit<sup>F</sup>

## ネムピット F 取扱説明書

対象年齢：0歳～4歳頃

体重条件：～18kg

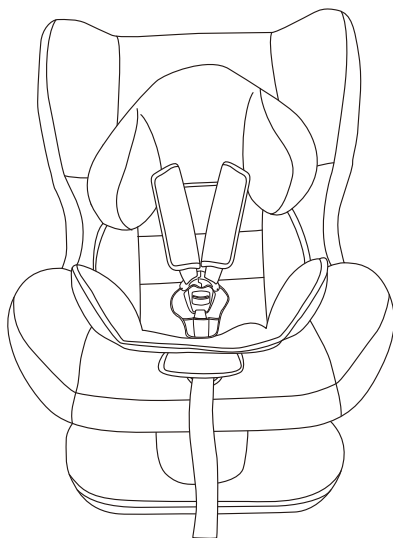
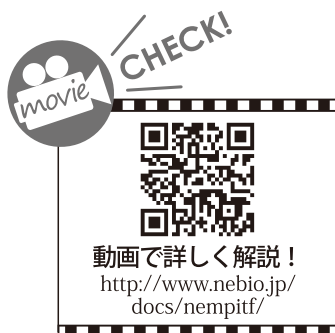

このたびは「NemPit<ネムピットF>」をお買い上げ頂きまして、まことにありがとうございます。

この製品を安全に正しく使用して頂くために、お使いになる前にこの取扱説明書をよくお読み頂き、十分に理解して設置して下さい。

お読みになったあとも、手元におき大切に保管して下さい。

※当商品は UN/ ECE 規則 NO.16 または他の同等の規格に承認された3点安全ベルトを装着している車両に設置可能です。  
※本製品は ECE R44/04 に認定された汎用型(ユニバーサル)チャイルドシートです。一部の車両を除き取り付けが可能です。  
現在ご使用中の車両に当商品が設置可能かどうかはお手持ちの車両の説明書に汎用型(ユニバーサル)対応と記載されているかどうかをご確認下さい。  
※ご不明な点がございましたら、当商品の購入元もしくはメーカーにお問合せ下さい。

## 目次

■目次	2
■安全にご使用頂くために	3
■各部の名称	4
■ご使用条件	
・ご使用可能なお子さまの身長、体重、年齢の目安	5
■取付け可能な位置	5
■各部の調節・使用方法	
・インナークッションの使用方法	6
・肩ベルトの位置決め・変更	6
・お子さまのシートへの固定方法	7
・シート角度の調節方法	7
・設置・固定方法ーグループ0+のお子さまー	8
・設置・固定方法ーグループ1のお子さまー	9
■お手入れ方法	10
■保証書	11

## 安全にご使用頂くために

- チャイルドシートにお子さまを残してその場を離れないで下さい。
- 本書に記載のない操作を行ったり、改造したり機能を追加しないで下さい。製品本来の機能を果たさず、危険を招く可能性がございます。
- 本製品は未使用時、布製のカバー等で直射日光をさけるようにして下さい。※ご使用時に高温になり、お子様の肌を傷つけるおそれがあります。
- 後部座席の肘掛け等に重たいものを置かないで下さい。事故発生時にお子さまにあたるおそれがあります。
- 表面の加熱による変形等を防ぐため、カバーを取り付けていない本製品は必ず直射日光を避けて保管して下さい。
- 本製品は必ずシートカバーを装着して使用して下さい。また、本製品以外のカバーは使用しないで下さい。性能に影響を与えるおそれがあります。
- 本製品は必ず UN/ ECE 規則 NO.16 または同等の仕様に準拠した3点式シートベルトが装備された車両で使用して下さい。
- 長時間ご使用の際は、お子さまのためにこまめに休憩を挟むようにして下さい。また本製品から離れて車両の外に出るときは周囲の状況に十分注意して下さい。
- ご使用の車両メーカーの純正のシートベルトでのみ使用して下さい。
- お子さまを傷つけるおそれがありますので、車内に固定できないものを放置しないで下さい。
- 使用時お子さまの骨盤がしっかり本製品にしっかり固定されるよう、どのベルトも緩みがないように装着して下さい。
- 万が一事故に遭われた際は商品を交換して使用して下さい。
- 本書に記載されている対象体重以上のお子さまの使用しないで下さい。
- ストラップはお子さまの体型にあわせて、しっかり固定するようにして下さい。
- 本書の指示に従ってご使用頂くことで、商品がより長持ちします。
- 事故を避けるために、部品が完全にそろっているか機能しているかを常に確認して下さい。
- ご使用前にバックルが緩んでないか確認するためにバックルを力強く引っ張って下さい。
- 10km/h 以上で事故に遭われた場合や各部品が傷んでいたり、なくなっている場合は外見上問題がなくても使用しないで下さい。

## 各部の名称

### 本体前面

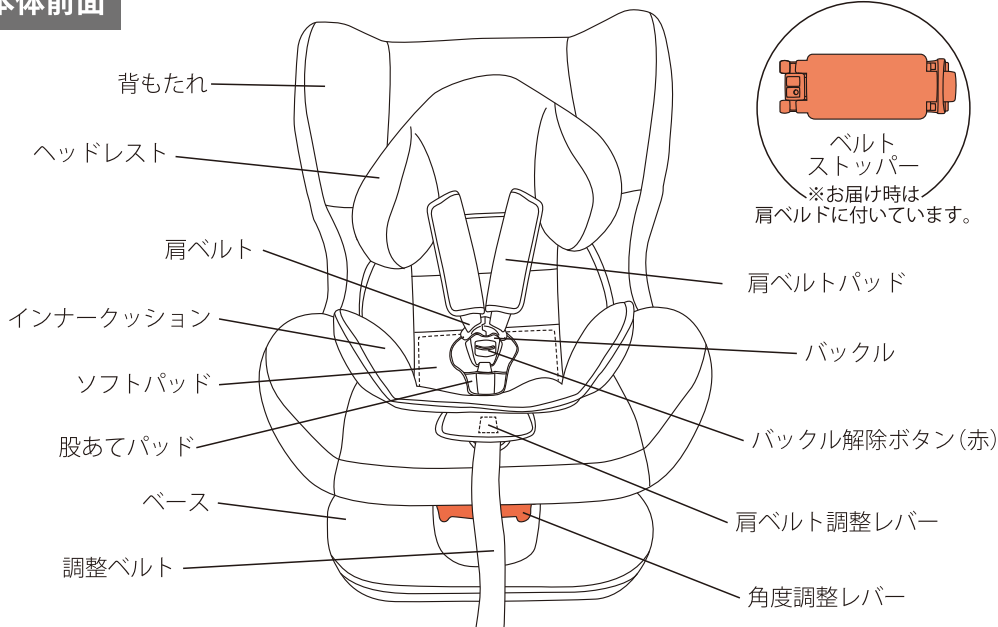

### 本体背面

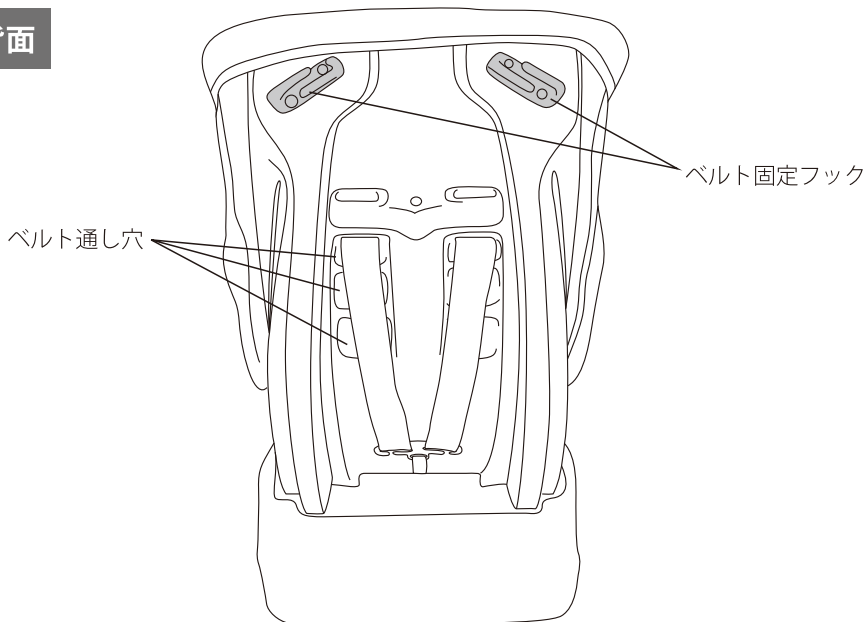

## ご使用条件

### ご使用可能なお子さまの身長、体重、年齢の目安

本製品は汎用型(ユニバーサル)チャイルドシートに分類され、グループ0+とグループ1までで体重が18kg未満のお子さまが使用可能です。

	グループ0+	グループ1
体重	出生～13kg	9kg～18kg
身長	出生～約90cm	約70cm～105cm
年齢の目安	0歳～1歳頃	1歳頃～4歳頃
取付け時の方向(進行方向に対して)	後ろ向き	前向き

### 取付け可能な位置

- 9kg未満のお子さまにご使用の場合、必ず進行方向に対して後ろ向きで使用して下さい。
- 本製品をご使用する際は本製品付属の5点止めハーネスを使用して頂き、3点固定のシートベルトで本製品を固定して下さい。
- UN/ECE規則NO.16に認定されているか同等の基準に認定されている3点固定のシートベルト以外では固定しないで下さい。

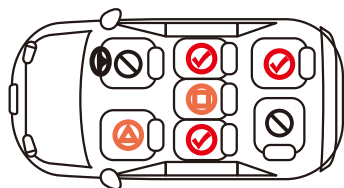

✓ 設置可能

✗ 設置不可

△ フロントエアバッグが装備  
されていない場合は設置可能

□ 3点固定式のシートベルトが装着  
されている座席にのみ設置可能

## 各部の調節・使用方法

### インナークッションの使用方法

インナークッションは生後6ヶ月頃までご使用頂けます。  
ソフトパッドはお子さまの発育状況に応じて、取外して使用して下さい。

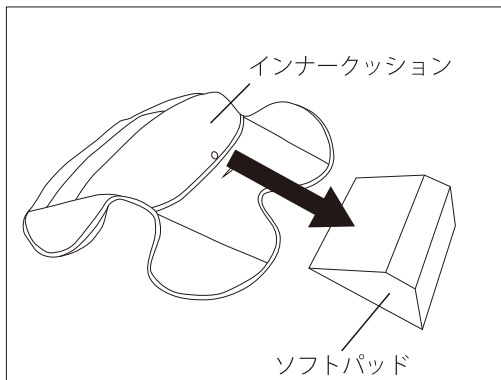

### 警告

ソフトパッドは、必ず正しい向きで使用して下さい。向きが異なると、製品所定の安全性能を発揮できなくなるおそれがあります。

ソフトパッドはインナークッション背面のポケットから取外せます。

### 肩ベルトの位置決め・変更



設置前にお子さまに合わせて肩ベルトを通す位置を決めます。肩ベルトがお子さまの肩と同じ高さ、または肩より高い位置になるように調整して下さい(上図)。

肩ベルト穴を変更する場合は、背面にあるベルト連結金具から肩ベルトを外し、決定した肩ベルト通し穴に肩ベルトを通して、ベルト連結金具に再び固定します。

最後にベルトにねじれやゆるみがないか確認して下さい。

## お子さまのシートへの固定方法

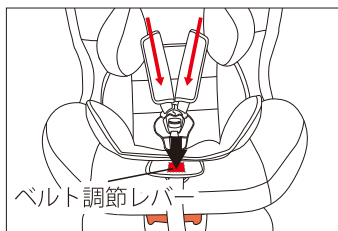

ベルト調整レバー（カバーで隠れています）を押しながら肩ベルトを下へ引き、適当な長さに緩める。

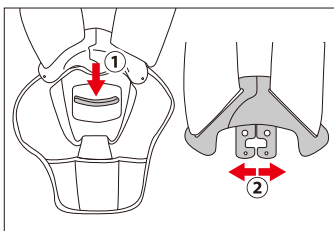

バックル解除ボタンを押して（①）、バックルタングを解除し、タングを左右に開き外す（②）。



しっかりと固定したチャイルドシートにお子さまを乗せて、肩ベルトを通す。

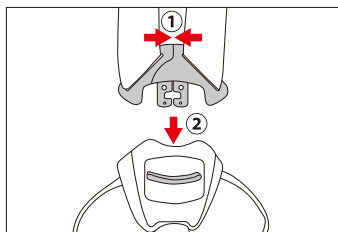

左右のタングを合わせて（①）、「カチッ」と音がするまでバックルに差込む（②）。



調節ベルトを手前に引いて肩ベルトの長さを調節する。お子さまの鎖骨と肩ベルトの間に指が1本入る程度が適切な締め具合です。

## シート角度の調節方法

本製品の背もたれは3段階調節が可能です。



**角度調節は、本体をシートベルトで固定する前に行ってください。**

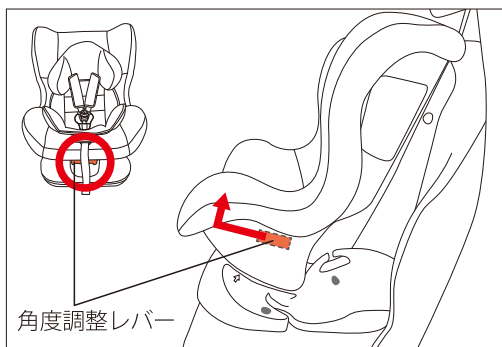

角度調整レバー（図赤）を手前に引きながら押し上げる。

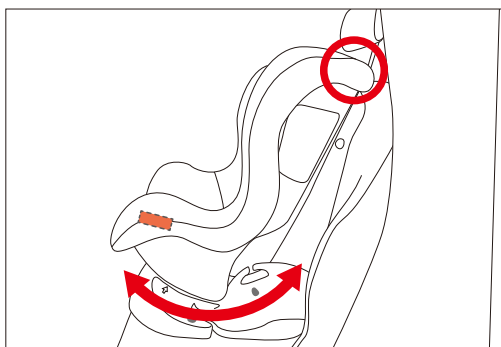

角度調整レバーを押し上げたまま、図赤丸部分をもち、シートを押し引きし角度を調整する。

## 設置・固定方法—グループ0+のお子さま—

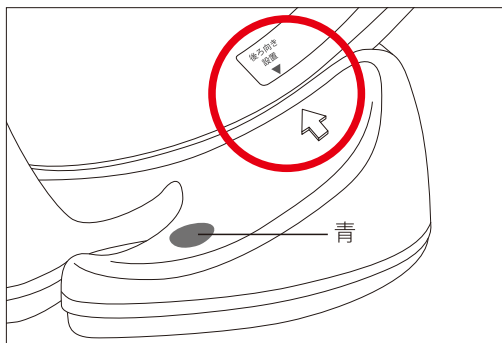

シートのリクライニングは後ろ向き設置の位置に合わせる。

※グループ0のお子さまのご使用の場合、進行方向に対し後向きに本製品を配置して下さい。

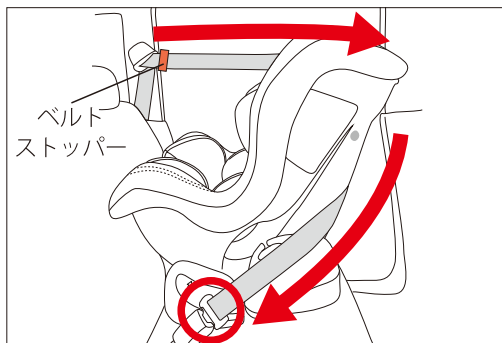

シートベルトを長めに引き出し（附属のベルトストッパーを使用して下さい）、車両の肩ベルトは上図矢印のように上部を通り**腰ベルトは本製品を持ち上げ、ベースの下へ通し**バックルを留める。

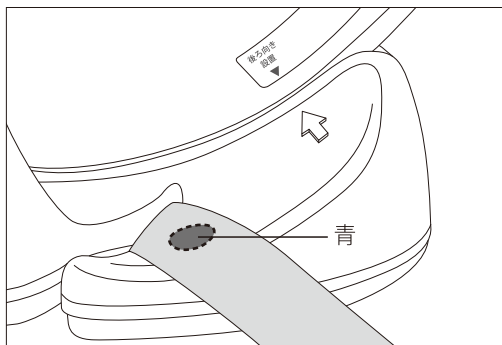

ベースの青いシール部のフックへシートベルトを通す。

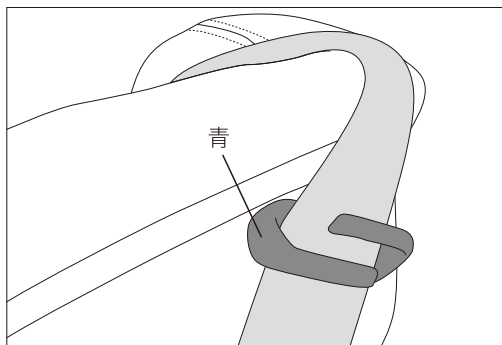

上部背面の青色のベルト固定フックにシートベルトを通す。

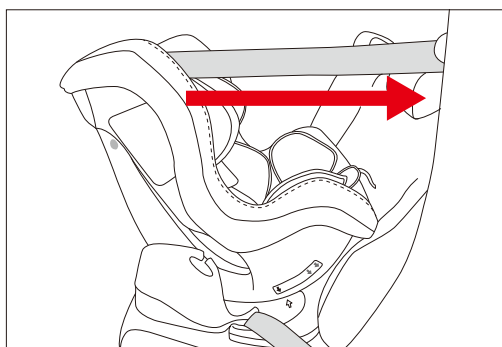

余分なシートベルトを引き戻す。たるみがある部分は少しずつたぐり寄せてしっかりと引っ張る。



## 設置・固定方法—グループ1のお子さま—

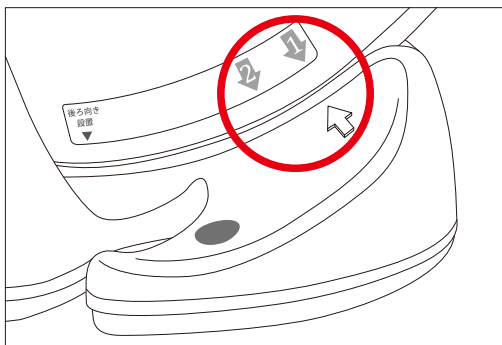

シートのリクライニングは車両のシートの角度に合わせて矢印1か2の位置に合わせる。  
 ※グループ1のお子さまのご使用の場合、進行方向に対し前向きに本製品を配置して下さい。

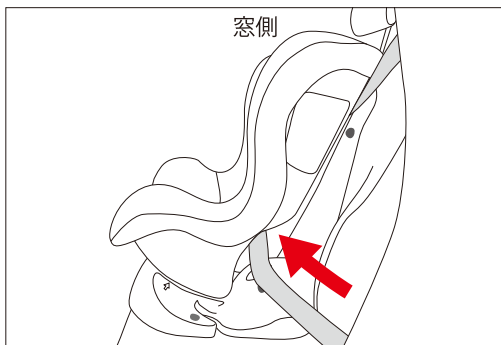

シートベルトを長く引き出し、背もたれとベースの隙間に横から反対側へ通す。

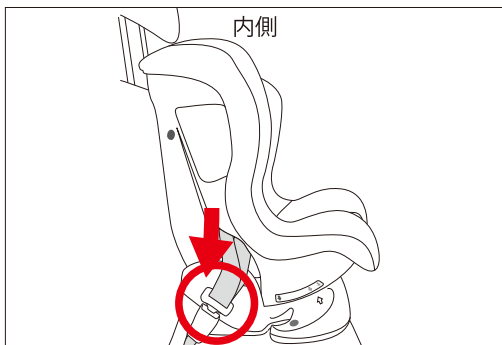

通したシートベルトをバックルに留める。

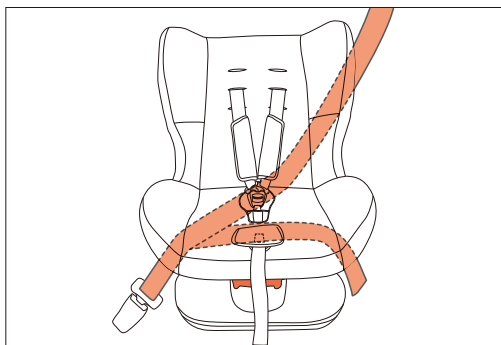

※シートベルトが上図のような形になります。

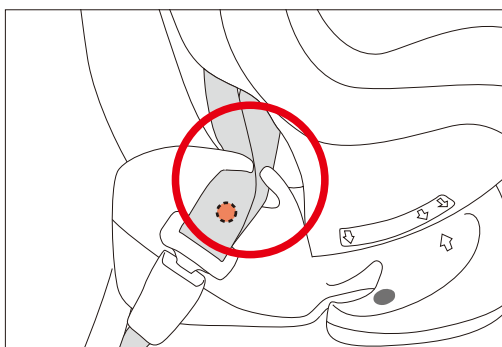

ベースの左右にそれぞれ赤シールマークのあるフックにシートベルトを固定する。シートベルトを引き戻したるみがないようしっかりと引っ張る。最後にゆるみやねじれがないか確認する。

## お手入れ方法

- 背面にあるベルト固定具とハーネスを外すと、本体カバーを外すことができます。
- 本製品の全てのカバーは、30℃以下のぬるま湯で手洗いが可能です。洗濯の際は中性洗剤を使用して下さい。
- 洗濯機・乾燥機は使用しないで下さい。
- 直射日光を避け風通しの良い場所で自然乾燥して下さい。
- ソフトパッドは洗濯できませんので、固く絞った布で汚れを拭き取って下さい。
- 高い位置や低温、ぬれた場所での長期保存はしないで下さい。

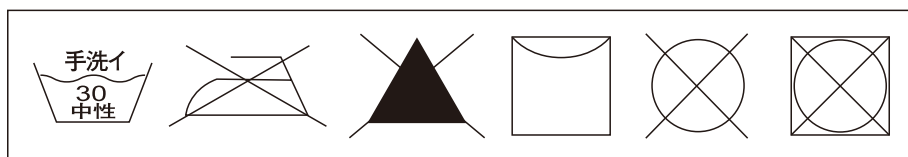

この製品は細心の注意をもとに製造されておりますが、  
万が一商品に欠陥があった場合は、ただちに使用を中止し当社までご連絡下さい。

●保証書は株式会社中塚小児車工業所または、販売店で所定事項を記入してお渡しいたします。記載内容をご確認頂き、大切に保管して下さい。

#### 保証について

●保証期間は、お買い上げの日から6ヶ月です。なお、保証期間中でも修理代は有料になることがありますので、保証書をよくお読み下さい。中古市場で購入したものの、もしくは未使用でない譲渡品は、保証対象外になります。

#### 生産物賠償責任 保険について

当社は「NemPit<ネムピットF>」を安心してお使いいただけるように、品質については細心の配慮をいたしております。この取扱説明書に従って正しく取り付け、正しい方法でお使いになったにもかかわらず、製品の欠陥により、身体もしくは財産に損害をおかけした場合は、その損害を補償するために、保険会社と「生産物賠償責任保険」の契約を結んでおります。事故が発生した場合は、ただちに当社までご連絡下さい。

●ご注意：この制度は、製品の品質について保証するものではありません。

## 保証書

本書は、本書記載内容で無償交換・修理対応をお約束するものです。お買い上げ日より6ヶ月以内に、取扱説明書に従って正常な状態で使用して故障した場合には、下記の保証規定に基づいて無償対応いたします。

### 保証規定

1. 本商品の保証期間はお買い上げ日より6ヶ月です。
2. 商品到着後、商品に不具合がないか確認して下さい。
3. 修理は当社、またはお買い上げの販売店にて受け付けます。  
●購入時のレシートもしくは領収書を本書と共に保管して下さい。  
(通信販売でご購入の場合は購入された販売店にご確認下さい)
4. お買い上げ年月日、お客様の氏名、住所、販売店名のご記入がない場合、またはそれらを訂正した場合は無効となります。
5. 次のような場合には保証対象外となり、保証期間内でも有料となります。  
●誤った取扱により生じた損傷                      ●不当な修理、改造、分解掃除等による故障  
●天災、火災による故障および損傷                ●ご使用による消耗品部材の劣化や汚損  
●保証書のご提示がない場合
6. 保証対象外の修理品の運賃等、諸掛り費用はお客様にてご負担願います。
7. 本保証書は再発行致しません。大切に保管して下さい。
8. 本保証書は日本国内においてのみ有効です。
9. 製造を終了した製品については、交換・修理対応ができない場合があります。

品名	NemPitF<ネムピットF>			保証期間	お買い上げ日より6ヶ月 (但し保証規定による)			
	お買い上げ日	年	月	日				
お客様	ご住所	〒	—					
	お名前				様	電話番号	—	—
販売店	住所名					電話番号	—	—

MADE IN CHINA

●ご提供いただいた個人情報は、保証書に基づくアフターサービスのために使用し、その他の目的に使用することは一切ございません。  
※製品の仕様は予告なしに変更する場合がございます。

【株式会社中塚小児車工業所】 TEL 079-298-2279  
(10:00 ~ 12:00・13:00 ~ 16:00 ※祝祭日を除く月~金曜日)