

We are proud of you preparing **KneeGuard Kids** for your beloved kids instead of some pretty clothes.



KneeGuardKids 3 Instruction Manual

MUST HAVE **KneeGuard Kids**



⚠ Warning

- ・本製品は自動車の衝突による衝撃を防ぐためのものではありません。
- ・この製品はフットレストとして設計されております。用途以外に使用しないで下さい。
- ・フットレストの上に立ったり、シートに乗るためのステップとして使用しないで下さい。

i Caution

- ・サポートレッグ付きのチャイルドシートには使用できません。

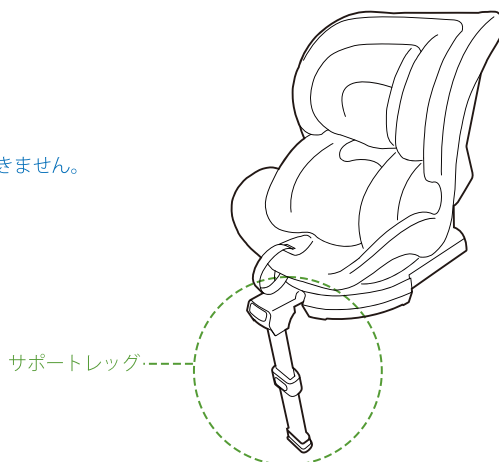

部品名称

※ 組立て前に全ての部品が揃っている事を確認して下さい。

※ 高さ調節バーを組立て、サポートレッグを取付けて下さい。

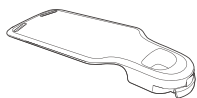

取付け用プレート × 1



フットレスト × 1

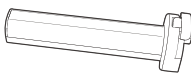

高さ調節バー × 1

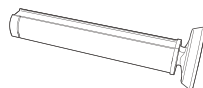

サポートレッグ × 1

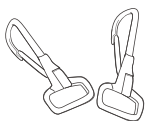

ISOFIX 用フック × 2

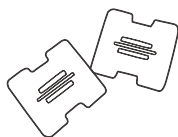

クリップ × 2

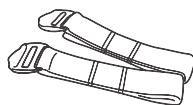

ベルト × 2



取扱説明書

各部名称

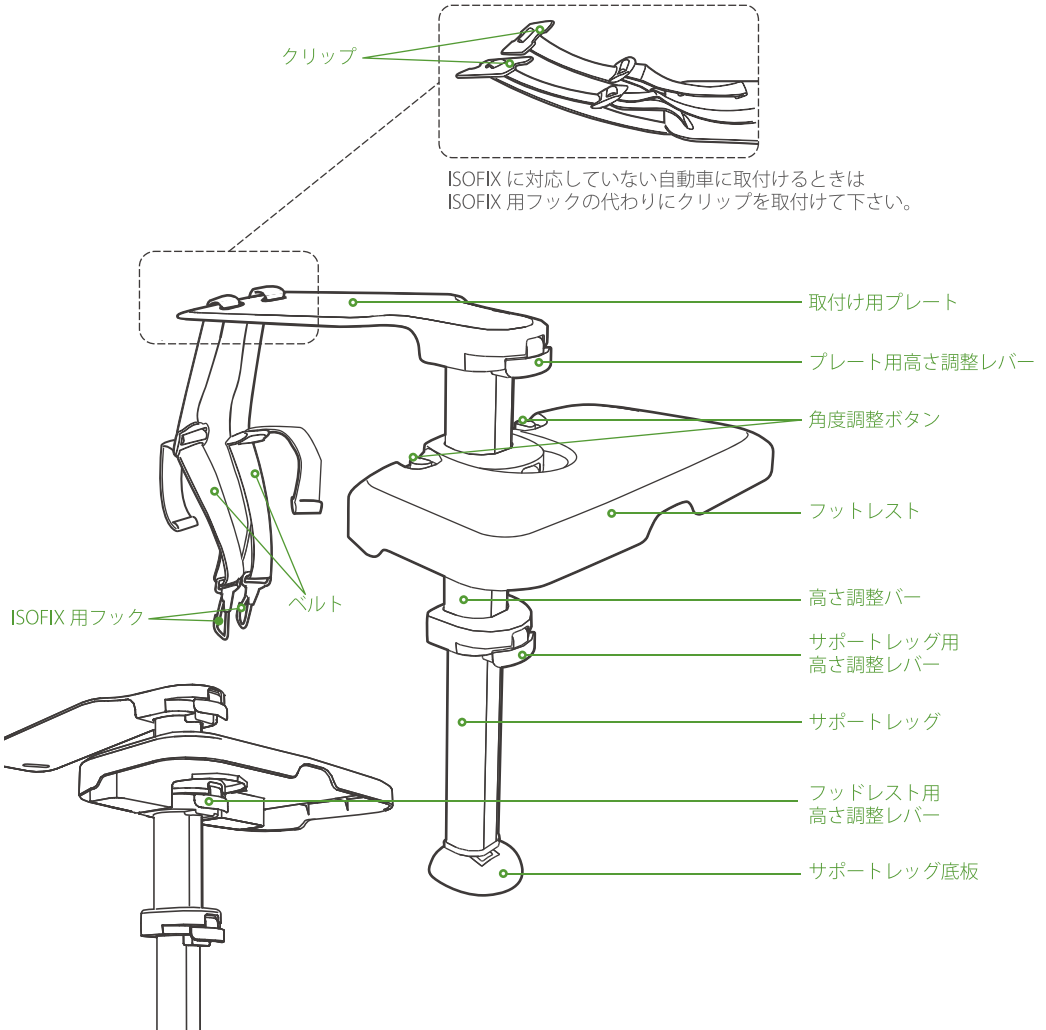

フットレストサイズ：長さ 37cm、幅 22cm
KneeGuardKids 3 を使用するには、少なくとも 22cm のスペースが必要です。

組立て方法

3歳以下のお子さまに使用する場合

取付け用プレートを最初に組立て、次にフットプレートを組立てます。
組立て順を誤ると幼児の足がフットプレートに届かないことがあります。

STEP 1. 取付け用プレートを組立てる

※溝と凹凸のある面に合わせて高さ調整レバーを下げて固定して下さい。

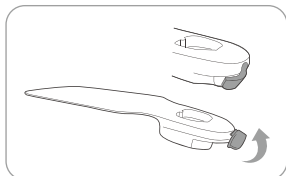

取付け用プレートの高さ調整レバーを引上げて下さい。

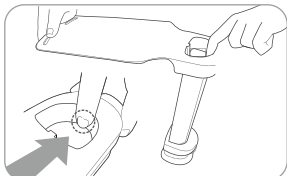

取付け用プレートの穴のボタン(突起部)を内側に押し、高さ調整バーを通して下さい。

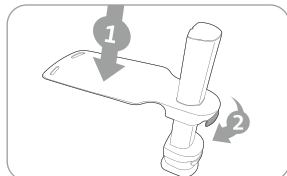

高さ調整バーの真ん中に取付け用プレートを合わせ、高さ調整レバーを下に下ろし固定して下さい。

STEP 2. フットレストを組立てる

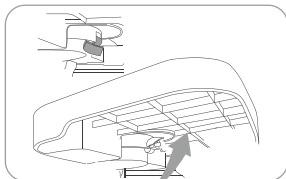

フットレストの高さ調整レバーを引上げて下さい。

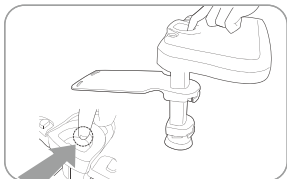

フットレストの穴のボタン(突起部)を押し込んで、高さ調整バーを通して下さい。

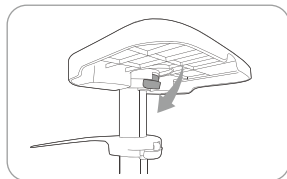

フットレストを高さ調整バーの上に置き、レバーを下に下ろし固定します。

STEP 3. ISOFIX用フックとベルトを取付ける (ISOFIX対応車)

※ISOFIXに対応していない自動車に取付けるときはISOFIX用フックの代わりにクリップを取付けて下さい。
クリップの詳細な取付け方法については、5ページのSTEP3を参照して下さい。

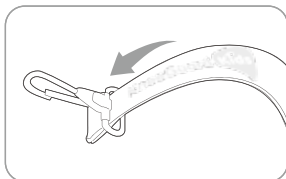

ベルトをロゴの面を上にし、図のようにISOFIX用フックにベルトを通して下さい。

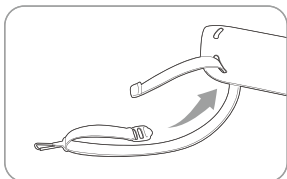

取付け用プレートの後部の穴にベルトを下から上を通して下さい。

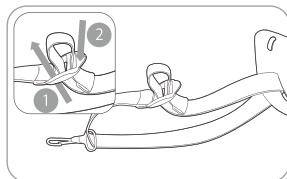

長さ調節用バックルにベルトを通して下さい。

(上記の図に記載されている手順に従って下さい。)

4歳以上のお子さま（ブースターシート、ジュニアシート）で使用する場合

最初にフットレストを組立ててから、取付け用プレートを取付けて下さい。

STEP 1. フットレストを組立てる

※溝と凹凸のある面に合わせて高さ調整レバーを下げて固定して下さい。

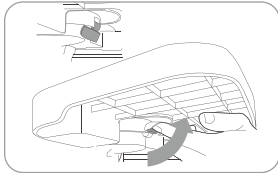

フットレストの高さ調整レバーを引上げて下さい。

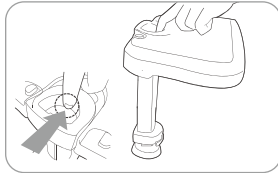

フットレストの穴のボタン(突起部)を押し込んで、フットレストに高さ調整バーを通して下さい。

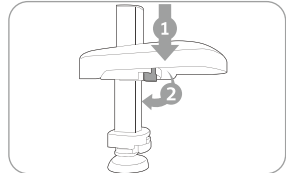

高さ調整バーの真ん中にフットレストを合わせ、高さ調整レバーを下に下ろし固定して下さい。

STEP 2. 取付け用プレートを組立てる

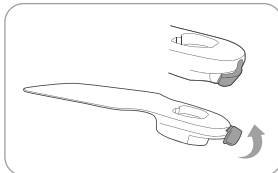

取付け用プレートの高さ調整レバーを引上げて下さい。

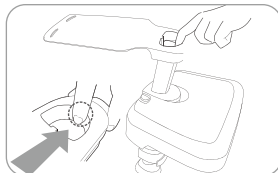

取付け用プレートの穴のボタン(突起部)を内側に押し、高さ調整バーを通して下さい。

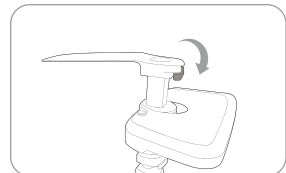

高さ調整バーの上に取付けプレートを置き、レバーを引き下げます。

STEP 3. ベルトにクリップを取付ける (ISOFIX非対応車)

※ISOFIXに対応している自動車に取付けるときはクリップの代わりにISOFIX用フックを取付けて下さい。

フックの取付け方法の詳細については、4ページのSTEP3を参照して下さい。

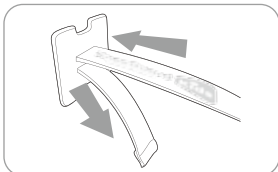

ベルトをロゴの面を上にし、図のようにフックにベルトを通して下さい。

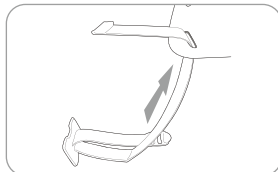

取付け用プレートの後部の穴にベルトを下から上に通して下さい。

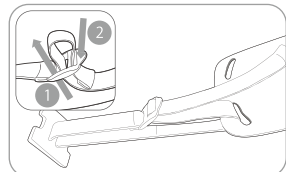

長さ調節用バックルにベルトを通して下さい。

(上記の図に記載されている手順に従って下さい。)

車への取付け方

ISOFIX対応の自動車への取付け (ISOFIX用フックを使用)

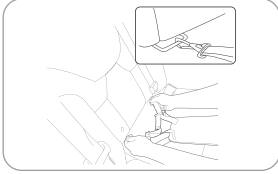

ISOFIX 固定バーに ISOFIX 用フックを引っ掛けます。

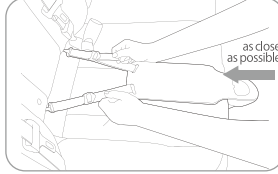

高さ調整バーが車両のシートに接するように合わせ、ベルトを調整し固定します。
(高さ調整バーが車両シートにしっかりと接していない場合、製品がぐらつく事があります。)

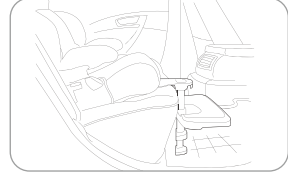

取付け用プレートの上にカーシートを取付けたら、フットレストとサポートレグの高さをお子さまに合わせて調整します。
(詳細な高さ調整方法については、7ページを参照して下さい。)

ISOFIX非対応の自動車への取付け (クリップを使用)



車両シートと背もたれの隙間に手を差し込んで、クリップを取付けるのに十分なスペースがあるかどうかを確認します。
(安全第一、手が安全であることを確認して下さい)

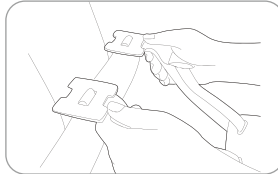

クリップを図のようにシートと水平に持ちます。



図のように、車両シートと背もたれの隙間にクリップを差し込みます。

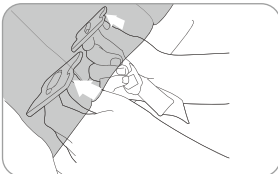

クリップをシートの奥まで完全に押し込み、クリップを垂直に立てます。

(クリップを垂直に出来ない場合は、クリップをさらに押し込んで下さい。)



高さ調整バーが車両のシートに接するように合わせ、ベルトを調整し固定します。
(高さ調整バーが車両シートにしっかりと接していない場合、製品がぐらつく事があります。)

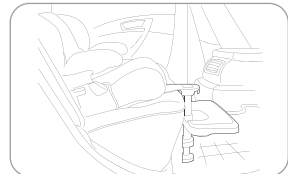

取付け用プレートの上にカーシートを取付けたら、フットレストとサポートレグの高さをお子さまに合わせて調整します。
(詳細な高さ調整方法については、7ページを参照して下さい)

高さの調整方法

3歳以下のお子さまに使用する場合

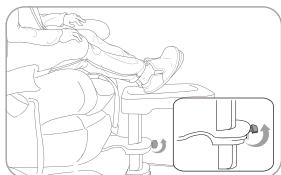

お子さまをカーシートに乗せ、取付け用プレートの高さ調整レバーを上げます。

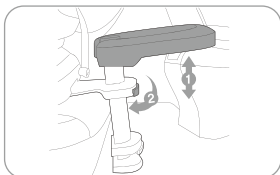

フットレストの高さをお子さまの足に合うように調整し、レバーを引き下げ固定します。

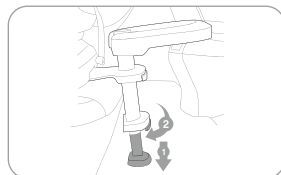

サポートレグの高さ調整レバーを上げます。サポートレグの高さを車両の床に達するように調整し、レバーを下げ固定します。

4歳以上のお子さま（ブースターシート、ジュニアシート）で使用する場合

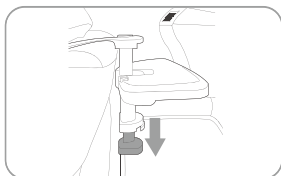

サポートレグの高さ調整レバーを上げます。サポートレグの高さを車両の床に達するように調整し、レバーを下げ固定します。

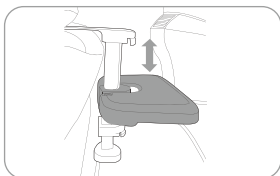

お子さまをカーシートに乗せ、フットレストの高さ調整レバーを上げます。フットレストの高さをお子さまの足に合うように調整し、レバーを引き下げ固定します。

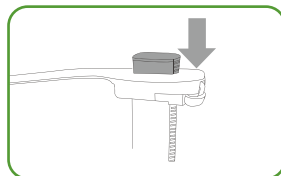

※注意
車の座席が低い場合は、高さ調整バーの低い位置に取付け用プレートを取付けます。

フットレストの角度調整方法

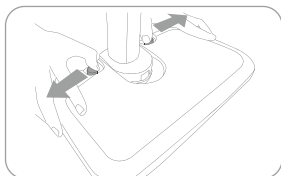

左右の角度調整ボタンを外側に押しします。

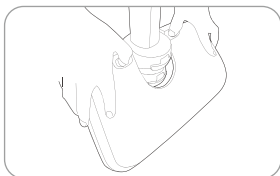

角度を調整後ボタンを放し、フットプレートを上下にゆっくり動かし、ボタンが元の位置に戻り固定されるよう調整します。

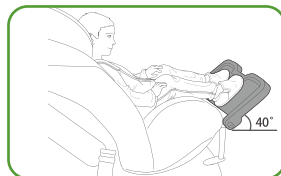

フットプレートの角度を40度に調整するのがより快適です。