



Neb:o ベビーゲート

Katte close

取扱説明書

取付け幅：約 77.0 ～ 85.0cm

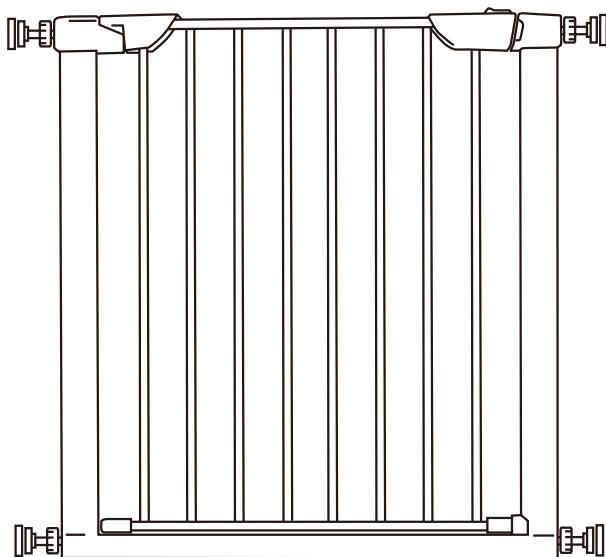

このたびは Katte close〈カッテクローズ〉を
お買い上げ頂きまして、まことにありがとうございます。

この製品を安全に正しくご使用頂くために、この取扱説明書を
よくお読み頂き、十分に理解して設置して下さい。

お読みになったあとも、お手元におき大切に保管して下さい。

目次

■目次	2
■使用上の注意	3
■セット内容と各部位名称	4
■設置の注意事項	5
■設置の仕方	7
■ドアと本体パネルの隙間調節について	8
■ドアの開閉方法	9
■ご使用前の安全確認	10
■保証書	11

使用上の注意

お子さまの安全のため当取扱い説明書を必ずご覧頂き、ゲートが正常に動作することを確認するために、指示通りに設置し、正しくご使用下さい。

警告

- 本製品は生後6ヶ月～2歳のお子さま向けの製品です。
- ゲートに登ったり、お子さま自身でゲートのロックを外せるお子さまには使用出来ません。
- お子さまを残してその場を離れないで下さい。全てのアクシデントに対応する商品ではありません。
- 本製品を取付け後もお子さまの安全には十分注意して下さい。
- 安全上、取扱説明書の指示に従い、取付け・使用して下さい。
- いずれかの接続部が破損または不足している場合、使用しないで下さい。
- 本製品の取付け位置や取付け方を誤ると大変危険です。
- 本製品がドアフレーム、支柱、壁にしっかり固定出来ない場合は使用しないで下さい。
- 本製品は、通路幅全体に設置して下さい。
- ゲートが所定の位置で止まらない、自動で閉じない場合は、ゲートが正しく設置されていない場合があります。一度取り外し、再度設置して頂き、ゲートが床面に対して垂直であることをご確認下さい。
- 定期的に調節ノブや滑り止め付取付けボルトを確認し、ゲートが所定の位置にしっかり固定されていることを確認して下さい。必要に応じて調整を行って下さい。
- ヒーターなど暖房機器から離して本製品を設置して下さい。変形や派損、やけどの原因となります。
- 本製品は屋内で使用して下さい。
- お子さまが落下するおそれがありますので、階段上やステップには設置しないで下さい。
- ゲート付近に踏み台になるような物は置かないで下さい。
- 家具や建具・窓等に設置はしないで下さい。
- 扉を閉じた後、上下のロックが確実に出来ていることを確認して下さい。

注意

- お手入れは中性洗剤とぬるま湯を使用して、湿らせた布またはスポンジで表面を軽く拭いて下さい。
- 研磨剤や、漂白剤、アンモニアベースの洗剤は絶対に使用しないで下さい。

セット内容と各部位名称

開封後、必ず全ての部品が揃っているかどうかをご確認下さい。

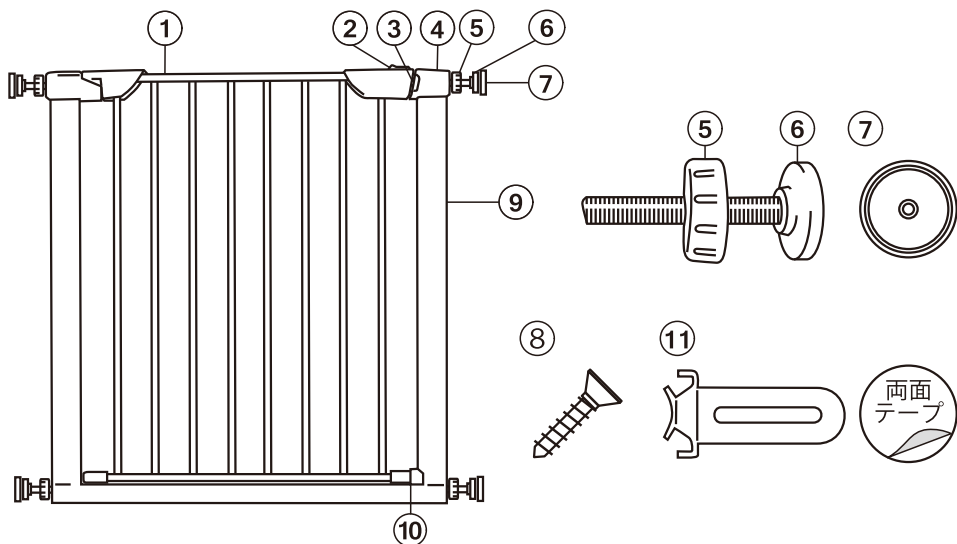

- | | | | |
|-------------|-------------|-----------|----------|
| ① ドアパネル | ② ロック解放スイッチ | ③ 上部ロックピン | |
| ④ 右上部コーナー | ⑤ 調節ノブ | ⑥ 取付けボルト | ⑦ 補助ソケット |
| ⑧ 補助ソケット用ネジ | ⑨ 本体フレーム | ⑩ 下部ロックピン | ⑪ 工具 |

⚠ 設置前の本体の仕様について

設置前の本体は、図の○部分のように少し外側に開いた状態となっておりますが不良ではございません。

取付けの際、しっかりと固定できるように上部ロック部分が少し開いた仕様となっております。

取扱説明書の通り、正しい位置に固定できると締まっていきます。

お取付け時に、上部が少し開いていることで作業しづらい場合は、ドアをフレーム側に寄せながら行くと作業がしやすくなります。

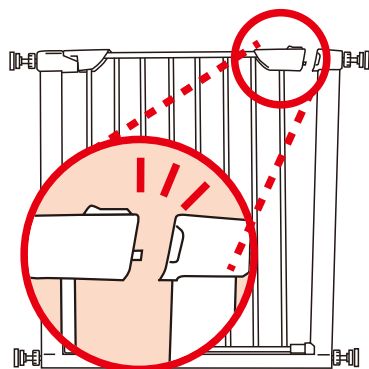

設置の注意事項

取付け前に、設置する場所や下記の注意事項をご確認下さい。



家具や建具・窓への
取付けはしないで下さい。

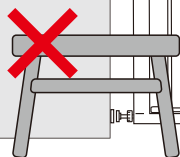

踏み台になるようなものは
近くに置かないで下さい。

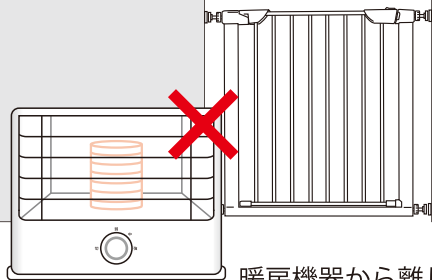

暖房機器から離して
設置して下さい。

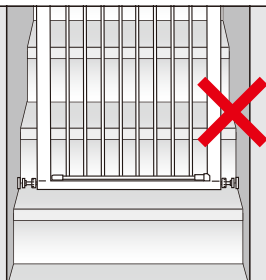

階段上やステップには
設置しないで下さい。

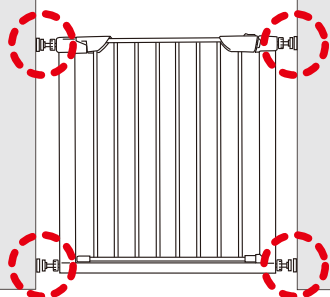

ご使用になる前など、定期的にしっかり
固定できているか確認して下さい。

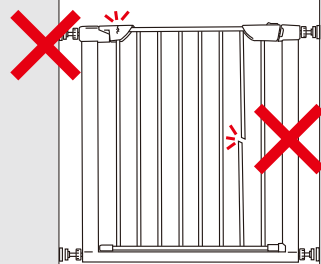

ゲート本体や部品が破損したら、
ただちに使用を中止して下さい。

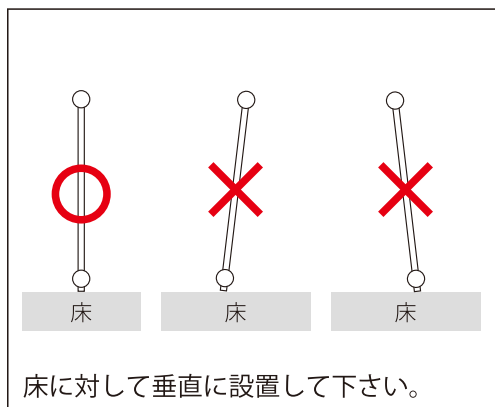
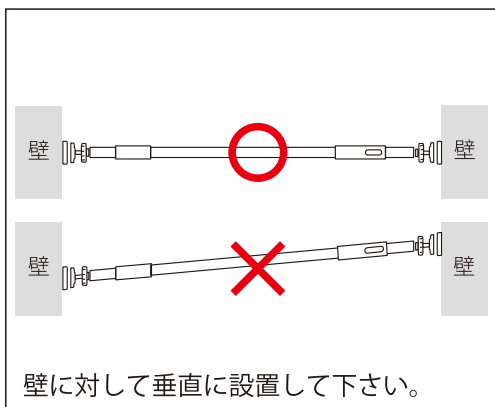
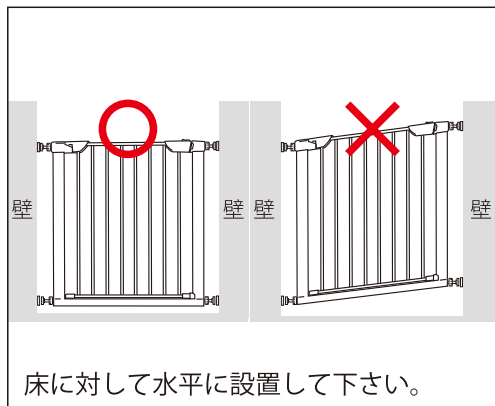
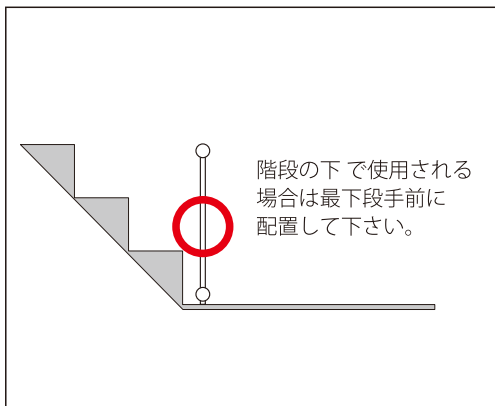

設置の仕方

1

調節ノブを付けた取付けボルトをゲート本体の上下左右の側面の穴に差し込みます。

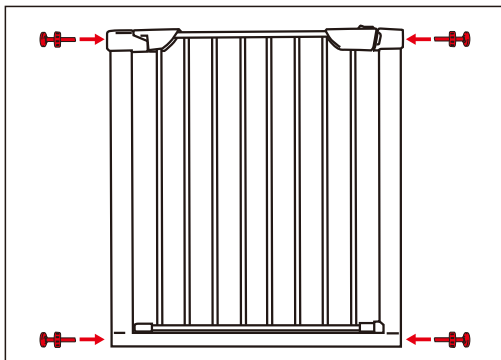

2

補助ソケットの取付け位置を確認するため、設置する場所に本製品を置き、仮留めをします。先に下部の調節ノブ(○)を軽く締め、その後上部の調節ノブ(⊗)を締めて下さい。

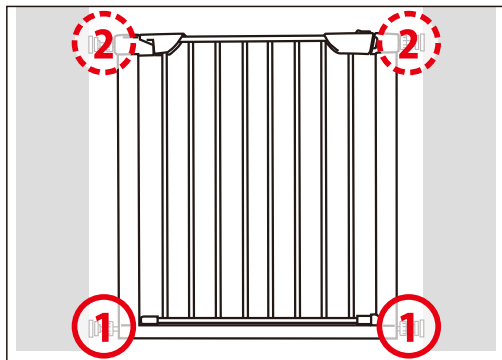

3

調節ノブは右図のように、時計回りにまわすと絞まり、固定することができます。

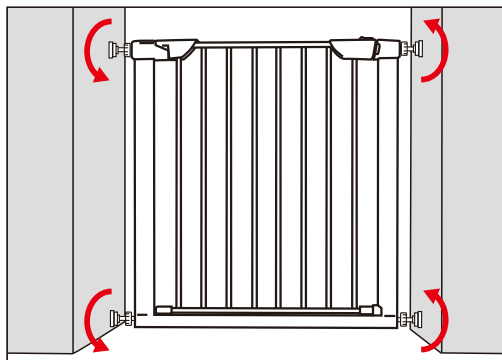

補助ソケットの使用法

取付けボルトと壁が接するところに、補助ソケットを取付けることでより強く固定でき、おすすめです。
壁の素材が木質の場合は補助ソケットは同梱の補助ソケット用ネジで取付けて下さい。壁の素材が石膏ボードの場合は同梱の両面テープをご使用下さい。

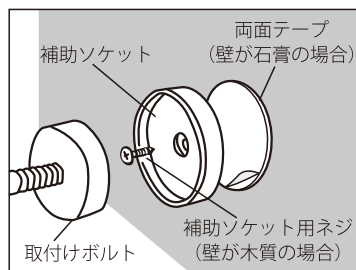

4

補助ソケットが固定できたら、調節ノブを回してしっかりと固定します。左右の壁との距離が同じになるように締めて下さい。

固定できたら、本体フレームの底が床と平行・垂直であること、本体フレームと壁が直角であることを確認して下さい。また、上下左右、①工具を使用し、全てしっかりと固定して下さい。

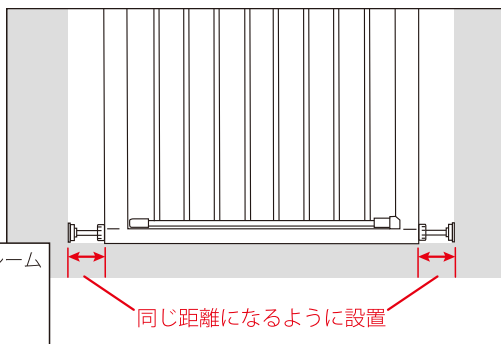
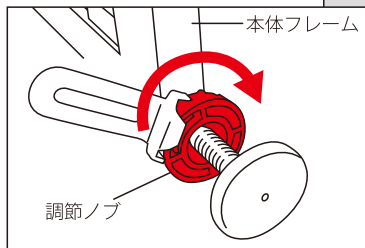

5

ゲート上部ロックとフレームの角部分の距離は1.5mm程度空けて下さい。

隙間が締まりすぎたり、空きすぎるとオートクローズ機能やロック機能が正常に作動しないことがあります。

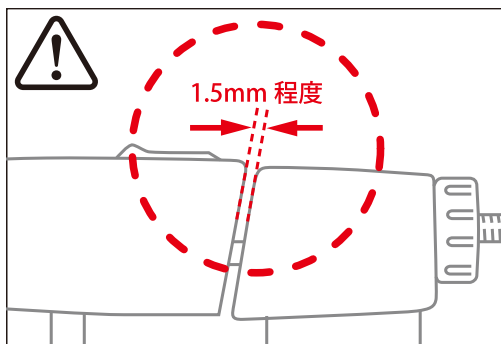

ドアと本体パネルの隙間調節について

<ドアの開閉がしづらい・出来ない場合>

ドアと本体パネルの隙間が締まりすぎている可能性があります。調節ノブを緩め、隙間を1.5mm程度まで広げて調節して下さい。

<ロックがかからない・持ち上げるだけ、押すだけで開いてしまう場合>

ドアと本体パネルの隙間が空きすぎている可能性があります。調節ノブを締め、隙間を1.5mm程度まで締めて調節して下さい。

調節後、再度ドアの開閉動作を何度か行い、確認して下さい。

ドアの開閉方法



警告

ご使用前に本体がしっかり固定されているか、グラつきガタつきがないかよくご確認ください。

ドアを開ける

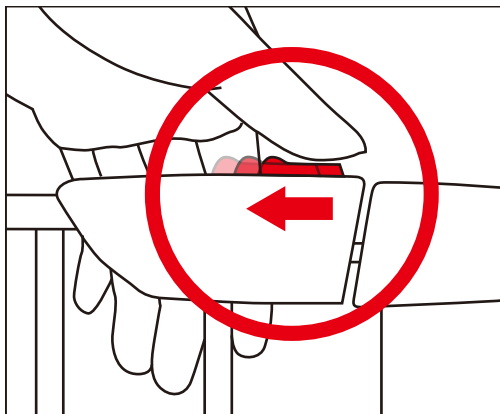

①ロック解放スイッチをスライドします。



②スライドしたままドアを持ち上げます。

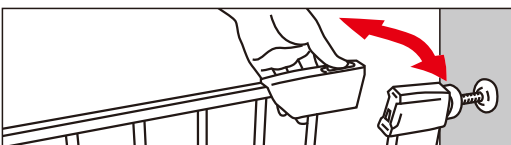

③前後どちらにも開きます。

重要

ドアが開けづらい場合は7ページをご覧くださいながら微調整を行ってください。

ドアを閉める

ゲートから手を放すと自動的に前後に振れ、閉まります。

設置後、使用する前に何度か開閉動作を行って頂き、右図の部分が確実にロックされるかどうかご確認ください。



重要

ご使用前に必ずドアの開閉動作を何度か行って頂き、ドアが閉まった時に下図の部分がしっかりロックされているかご確認ください。ロックされない場合、正しく設置ができていない可能性があります。7ページをご覧ください、調節を行ってください。

上部ロックピン

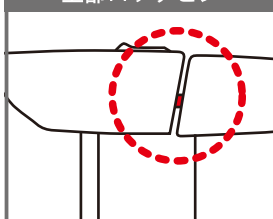

下部ロックピン

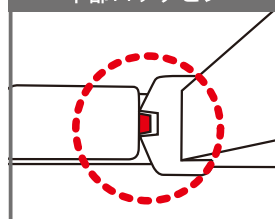

ご使用前の安全確認

ご使用頂く前に必ず、正しく設置ができているかご確認下さい。

安全確認チェック

- ゲート本体にガタつきはありませんか？
- 全ての取付けボルトに、緩みはありませんか？
- ゲート本体は、壁・床に対して直角になっていますか？
- ゲート本体は、床に対して平行になっていますか？
- ドアを閉じた状態で、上部・下部ロックピンがかかっていますか？
- ドアは持ち上げただけで開きませんか？
- ドアは押し引きするだけで開きませんか？

※安全確認チェックを行い、ひとつでも問題があれば再度設置をし直して下さい。安全確認チェックを全てクリアした上でご使用を開始して下さい。

日常の安全確認とお手入れ

- 毎日、ご使用になる前に上記の安全確認チェックを必ず行って下さい。
- ゲート本体や部品に破損を見つけたら、ただちに使用を中止して下さい。
- お手入れは中性洗剤とぬるま湯を使用して、湿らせた布またはスポンジで表面を軽く拭いて下さい。
- 研磨剤や、漂白剤、アンモニアベースの洗剤は絶対に使用しないで下さい。
- 継続使用による金属の劣化につきましては、金属用潤滑剤等をご使用下さい。