

**Neb:o** ベビーサークル&ゲート

---

# FlexibleGate

ーフレキシブルゲートー

取扱説明書

取り付け幅：約 97.2 ~ 335cm

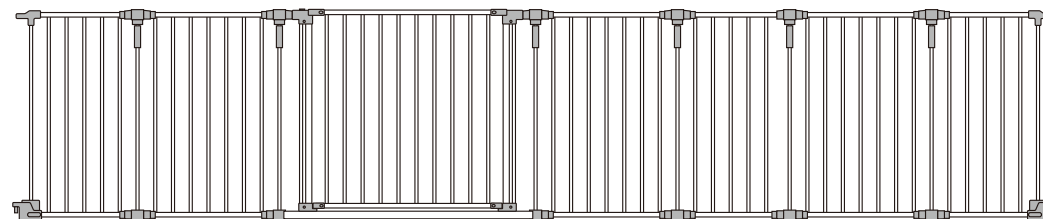

# Neb:o

輸入販売元 株式会社中塚小児車工業所

〒670-0043 兵庫県姫路市小姓町 92

お問い合わせ TEL 079-298-2279 FAX 079-292-6026

受付時間 10:00 ~ 12:00 13:00 ~ 16:00

(祝祭日を除く 月~金曜日)

**DEMBO**

このたびはベビーサークル&ゲート<FlexibleGateーフレキシブルゲートー>をお買い上げ頂き誠にありがとうございます。

この製品を安全に正しく使用して頂くために、お使いになる前にこの取扱説明書をよくお読み頂き、十分に理解して設置して下さい。お読みになったあとも、手元におき大切に保管して下さい。

本製品はネジを使用して設置しますので、設置面にネジ痕が残ります。予めご了承ください。本製品を取り付ける際は、必ずキリなどで下穴をあけてからネジ留めを行ってください。また、電動工具での取り付けはネジの締め過ぎにより製品が破損する恐れがありますので、ご使用はお控えください。

## 目次

■ ご案内、目次 .....	2
■ 重要・警告 .....	3
■ 各部の名称・セット内容 .....	4
■ 設置位置の確認・決定、壁面固定具の取付け .....	5
■ 拡張パネルの追加 .....	6
■ 壁面固定具とサークルの固定、サークルの開閉 .....	7
■ ドアの開け方、ドアの閉め方・確認 .....	8
■ ドアの調整 .....	9、10
■ お手入れ方法 .....	10
■ 保証書 .....	11

## 重要

当取扱説明書をよくお読み頂き、今後のために分かりやすい場所に保存をお願いします。

## 警告

- 取扱説明書通り、正しく設置・使用して下さい。誤った方法で設置・使用すると危険です。
- いずれかの部品が欠けていたり、壊れている場合は使用しないで下さい。
- 窓には取り付けしないで下さい。
- 本製品は世界基準 ASTM に準拠しております。
- 本製品は海外での使用はお控え下さい。
- 本製品は生後 24 ヶ月頃までのお子さまを対象とした商品です。
- 本製品を階段の上でご使用頂く場合、必ず階段の一番上でご使用下さい。
- 本製品を階段の下でご使用頂く場合、必ず階段の一番下でご使用下さい。
- 本製品は定期的に製品としての機能を果たしているかどうか確認して下さい。
- 正しく固定できていると、開閉時に音がする構造になっています。
- 本製品が正しく閉じることを確認して下さい。
- 本製品のドアは自動で閉まります。
- ゲートを上れる年齢のお子さまに使用するのは危険です。  
また、お子さまがゲートをよじ登れるようになると危険ですので、使用をしないで下さい。
- メーカーや販売店に認可されていない、部品での修理や拡張はしないで下さい。

# 各部の名称

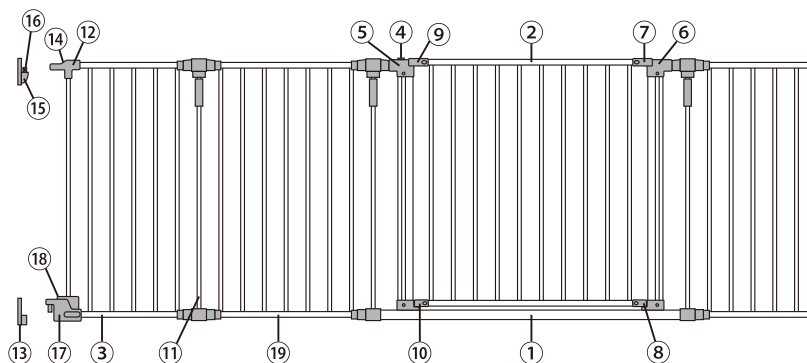

- |            |             |             |
|------------|-------------|-------------|
| ① ドアフレーム   | ⑧ ドア蝶番(下)   | ⑮ 壁面固定具(上)  |
| ② ドアパネル    | ⑨ ロック収容部(上) | ⑯ 取り付けピン(上) |
| ③ ゲートパネル   | ⑩ ロック収容部(下) | ⑰ 固定部品(下)   |
| ④ ドアロックボタン | ⑪ パネル固定ポール  | ⑱ 固定カバー(下)  |
| ⑤ 上部角(左)   | ⑫ 固定部品(上)   | ⑲ 拡張パネル     |
| ⑥ 上部角(右)   | ⑬ 壁面固定具(下)  |             |
| ⑦ ドア蝶番(上)  | ⑭ パネルロックボタン |             |

# 設置位置の確認・決定

本製品は、幅が 97.2 ~ 335cm の開口部に設置が可能です。設置する位置をご確認頂き、幅を測定して下さい。開口部が 258cm より広い場合は必ず拡張パネルの使用が必要となります。※図は設置例です。

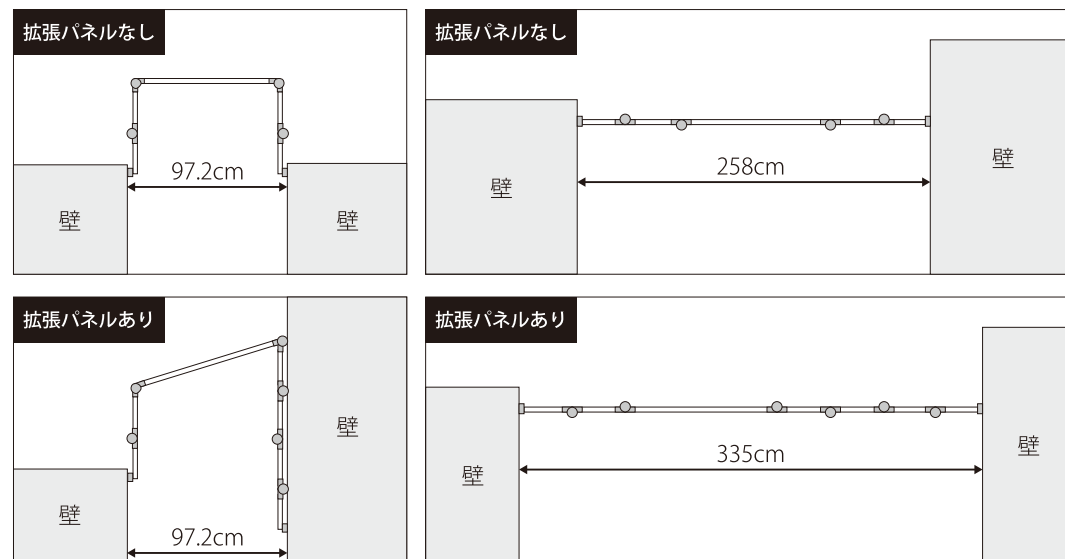

# セット内容

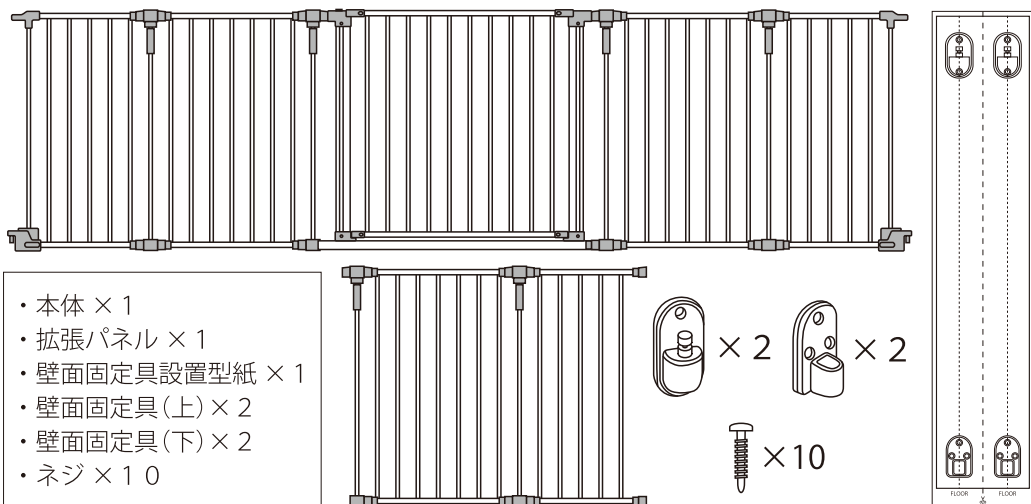

- 本体 × 1
- 拡張パネル × 1
- 壁面固定具設置型紙 × 1
- 壁面固定具(上) × 2
- 壁面固定具(下) × 2
- ネジ × 10

# 壁面固定具の取付け

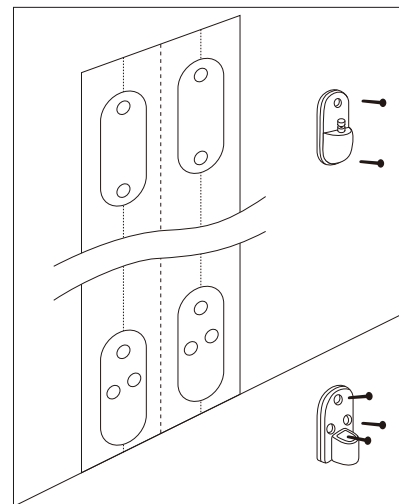

取り付け位置が決まったら、まず壁面固定具を壁に取り付けていきます。付属の型紙を床に垂直になるように置き、ネジの位置を固定します。付属のネジを使用して、上(2つ)と下(3つ)の壁面取付具をそれぞれ取り付けます。

## 拡張パネルの追加

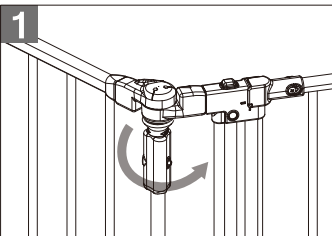

1 パネル固定ポールの上を反時計回りにまわし、ネジを外します。

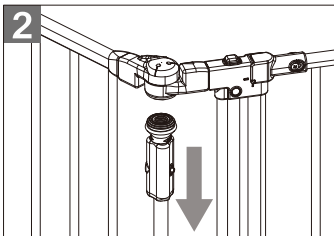

2 パネル固定ポールをぐっと下へ押します。

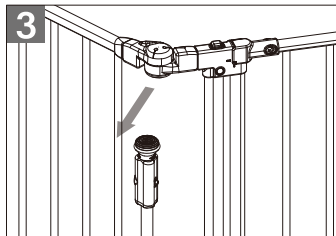

3 ぐっと押しながら手前へポールを抜き取ります。

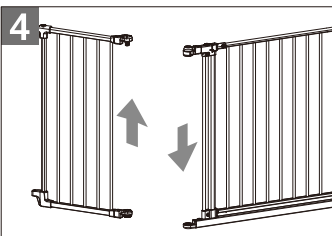

4 パネルを分離させます。

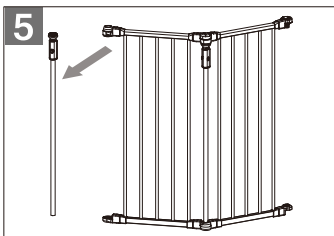

5 拡張パネルのポールも同様に外します。

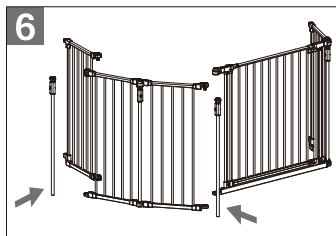

6 分離したパネルの間に拡張パネルを配置し、パネル固定ポールで固定して完成です。



### 注意

サークルの片側に拡張パネルを全て使用しないで下さい。

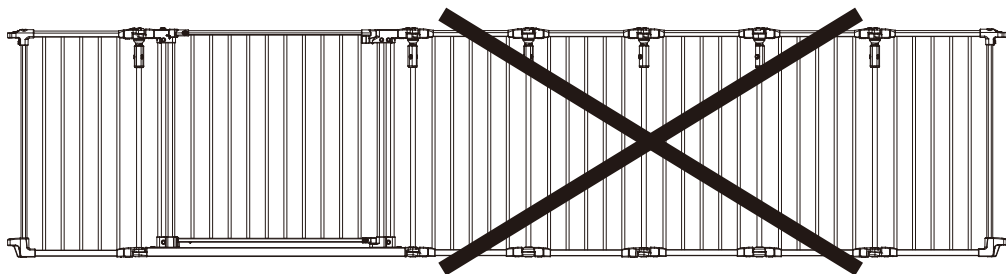

## 壁面固定具とサークルの固定

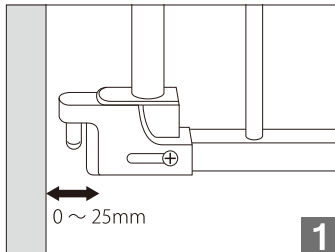

1 固定金具（下）と壁との間を0～25mmになるように調節して下さい。

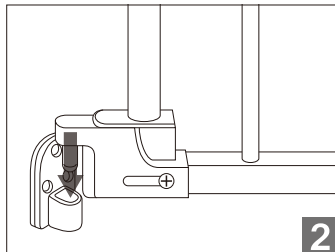

2 予め取り付けしておいた壁面固定具（下）の上に固定部品（下）を差し込んで下さい。

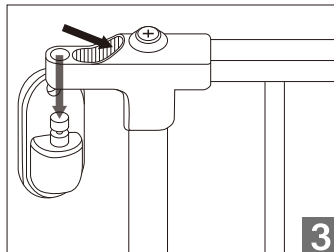

3 パネルロックボタンを押しながら（黒矢印）壁取付け具（上）に差し込んで（グレー矢印）、ボタンを離します。

## サークルの開閉

### 開ける

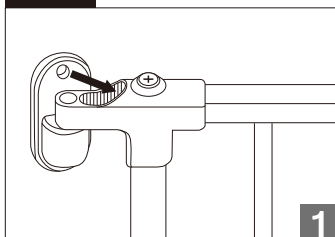

1 パネルロックボタンを押しながら操作します。

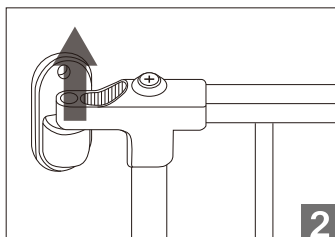

2 パネルを上方に持ち上げて、取り付けピンから抜いて下さい。

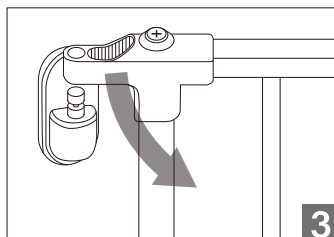

3 パネルを回して開放します。

### 閉める

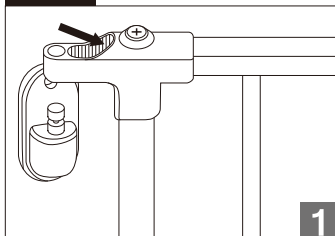

1 パネルロックボタンを押しながら操作します。

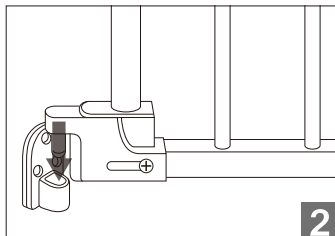

2 壁面固定具（上）と壁面固定具（下）を揃えて、ピンに合わせて差し込みます。

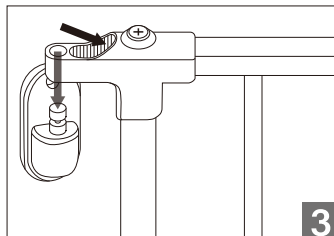

3 壁面固定具（上）にピンを挿入して押しボタンを離します。

## ドアの開け方

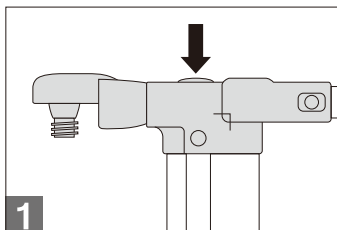

1 ドアロックボタンを押します。

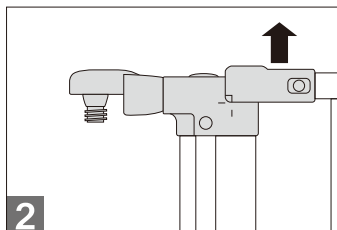

2 ドアパネルを持ち上げます。

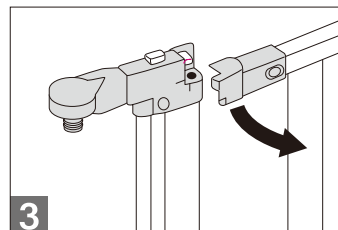

3 ドアがスイングして開きます。

## ドアの閉め方・確認

ドアを開けた状態で手を放すと自動的に閉まります。設置後、きちんと閉まるかを以下の手順に従って何度か確かめて下さい。

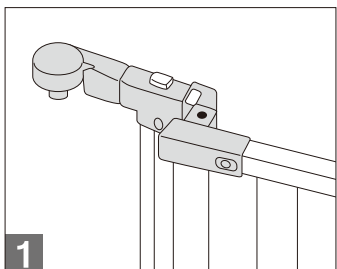

1 ドアパネル（上部）が正しくロック収容部（上）に入っているかどうか確認して下さい。

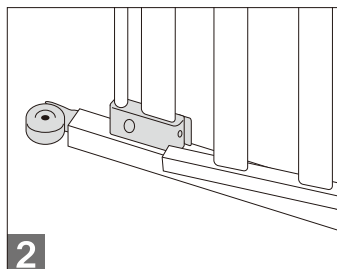

2 ドアパネル（下部）も同じように、しっかりロック収容部（下）に入っているかどうか確認して下さい。

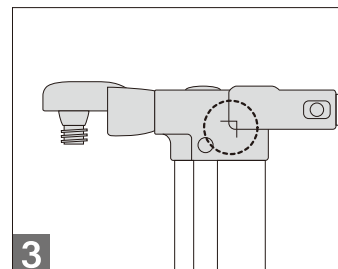

3 ドアパネル左上にあるロック収容部（上）のマークと図の○のように揃っているかどうか確認して下さい。

### ⚠ 注意

ドアを締めた後、しっかりロックされているかを確認して下さい。  
ドアパネル左上の印がロック収容部（上）のマークと合わない場合は、  
ドアが自動で閉まるようになるまで調整して下さい（調整の仕方は次ページへ）。

## ドアの調整

### マークが右にずれている場合

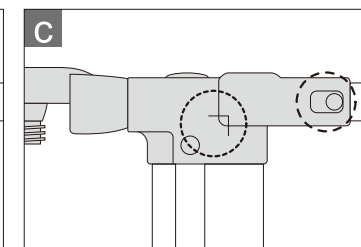
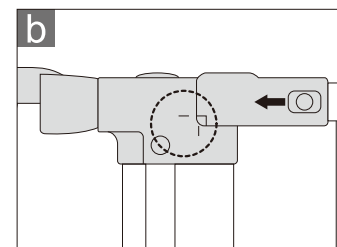
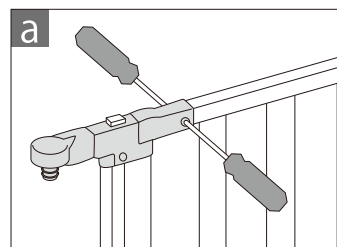

マークが右にずれている場合、**図 a のようにドライバーを2本使用して**ロック収容部（上）のネジを緩めて下さい。ドアパネルを動かして（図 b）、マークを揃えた状態で再度、ネジを締め直して下さい（図 c）。

### マークが左にずれている場合

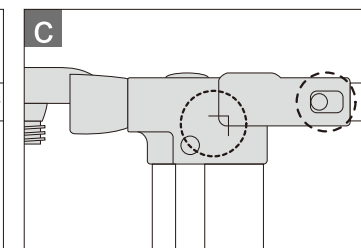
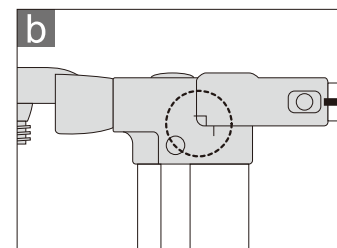
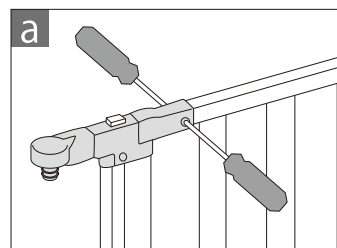

マークが左にずれている場合、**図 a のようにドライバーを2本使用して**ロック収容部（上）のネジを緩めて下さい。ドアパネルを動かして（図 b）、マークを揃えた状態で再度、ネジを締め直して下さい（図 c）。

### マークが上にずれている場合

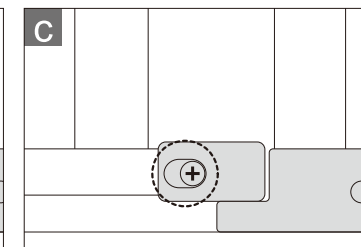
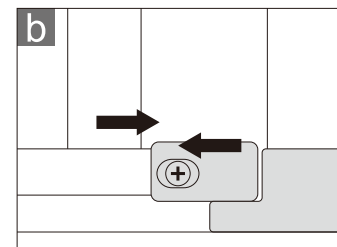
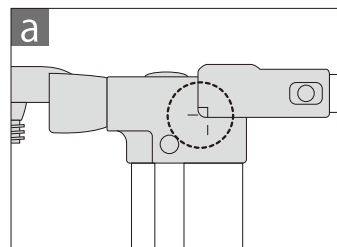

マークが上にずれている場合、ドア蝶番（下）のネジを緩めて、ドアパネルとドア蝶番の内側をマークが揃うまで動かして下さい。マークを揃えた状態で再度、ネジを締め直して下さい（図 c）。

# ドアの調整

## マークが下にずれている場合

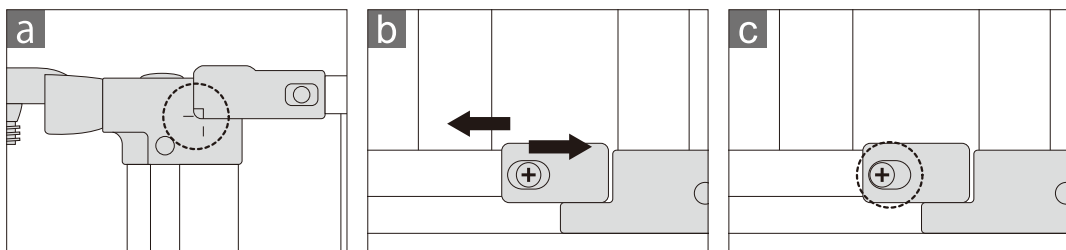

マークが下にずれている場合、ドア蝶番(下)のネジを緩めて、ドアパネルとドア蝶番の内側をマークが揃うまで動かして下さい。マークを揃えた状態で再度、ネジを締め直して下さい(図c)。

## お手入れ方法

- 本製品は中性洗剤とぬるま湯を使用してお手入れして頂けます。
- お手入れの際は本製品に傷を付ける可能性がありますので柔らかい布かスポンジをご使用下さい。
- 溶剤や薬品は使用しないで下さい。

# FlexibleGate 取扱説明書・追記事項

このたびは、弊社のベビーサークル&ゲート<FlexibleGate フレキシブルゲート>をご購入頂き誠にありがとうございます。本製品に添付されております取扱説明書に内容の追加がございましたので、ここに謹んでお詫び申し上げますとともに、取扱説明書をご覧になる際に下記に示す内容を合わせてお読み下さるようお願いいたします。

## 追記箇所… P5「壁面固定具の取付け」

### ■幅木がある場合

壁面固定具の取付け予定位置に幅木がある場合は、幅木と同じ厚みの当て木をご用意頂き全てのネジが固定されるようにして下さい。

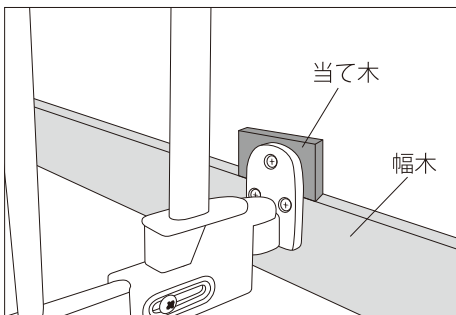

## 追記箇所… P7「壁面固定具とサークルの固定 1」

### ■固定金具(下)と壁との距離の調節方法

ネジをドライバーで緩めると固定金具がスライドできるようになります。調節が完了したら、しっかりとネジをお締め下さい。

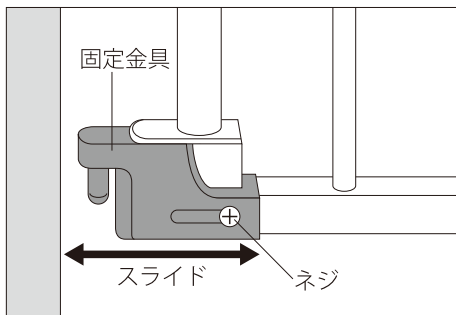

## 追記箇所… P6「拡張パネルの追加」

### ■追加可能位置

拡張パネルはドアパネル隣のどちらか一方(矢印)にのみ追加が可能です。

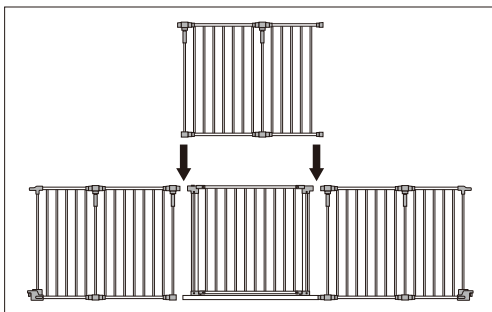

### ■注意事項

拡張パネルを追加する際は上下の向きにご注意下さい。無理に上下反対の状態を追加しますと、破損・故障などの原因となります。

