



Neb:O

折りたたみドア付 ベビーサークル 16枚セット

取扱説明書

対象年齢
6ヶ月～3歳半ごろまで

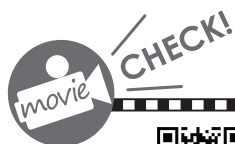
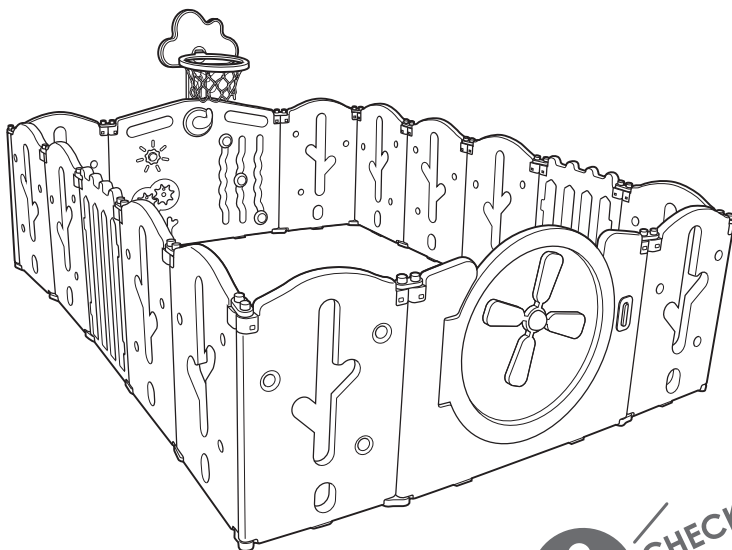

動画で詳しく解説!

[http://www.nebio.jp/
docs/baby_circle/](http://www.nebio.jp/docs/baby_circle/)

保証書付き

安全にご使用いただくために

この度は、折りたたみドア付ベビーサークル16枚セットをお買い上げ頂きまして誠にありがとうございます。
ごさいます。

本製品を安全に正しく使用して頂くため、組み立て・ご使用前に必ず本書をよく読み、十分に理解の上正しく使用してください。

思わぬ事故につながるおそれがありますので下記を必ずお読み頂きお守りください。

- 本製品の対象は6ヶ月～3歳半までのお子さまです。
- ご使用の際は必ず保護者のもとで使用してください。お子さまの行動には十分注意を払ってください。
- 設置場所は水平、平坦かつまわりに危険物がない所で設置してください。
- 本製品の中に、歩くのが不安定になる厚みのマットレスや布団、ふみ台になるような物は置かないでください。転倒し思わぬ怪我につながるおそれがあります。
- 階段付近へ設置、使用しないでください。
- 本製品に乗ったり、もたれかかったり、ぶらさがったりしないでください。
- お子さまがパネルに登れるようになったら、使用を中止してください。
※ 対象年齢内でもお子さまの成長度合いにより、保護者のかた判断で使用を中止してください。
- 本製品のパネルを一列に並べ、パーテーションとして使用しないでください。
- お子さまがパネルの隙間に手や足を入れられないよう注意してください。
- 本製品は室内用です。屋外では絶対に使用しないでください。
- まわりに危険がないことを確認し、設置、使用してください。
※ 火気の近くや、階段、ベランダなど転倒のおそれがある場所などの近くでは絶対に設置・使用しないでください。
- ご使用前に破損や変形の問題がないことを確認し、使用してください。
- ご使用前は必ず点検を行ってください。(P.15)
- 長期ご使用による劣化破損で怪我のおそれがありますので定期的に部品などの点検をしてください。万一、異常がある場合は使用を中止してください。
- お子さまが遊ぶ際は、必ず完全に組み立てた状態で使用してください。
- 畳、フローリングの上で使用する場合は、へこみや傷がつく可能性があります。予めご了承ください。
- 本製品は、指定の組み立て方法以外で組み立てないでください。
- 取扱説明書で指示されている以外の物は取り付けないでください。
- 高温、多湿、直射日光があたる場所での使用、保管はしないでください。
※ 変形や破損の原因になります。
- バスケットリングや輪投げフックにぶら下がったり、力を加えないでください。破損し思わぬ事故につながるおそれがあります。
- 輪投げリングを首にかけたりしないでください。
- 本製品の組み立て・設置は、必ず保護者のかたが行ってください。

目次

安全にご使用いただくために	2
目次	3
梱包内容	4
組み立て方法(パネル)	6
組み立て方法(風車)	8
組み立て方法(輪投げ)	9
組み立て方法(バスケットリング)	11
ロック解除方法	12
折りたたみ方法	13
組み合わせ例(16枚パネル)	14
チェックリスト	15
お手入れ方法	15
保管方法	15
廃棄方法	15
製品情報	16
保証書	17

梱包内容

生産工程上、小さな樹脂片がパネル内部に残り、振ると音がする場合がありますが使用・構造上の安全性に問題はありません。安心してご使用ください。

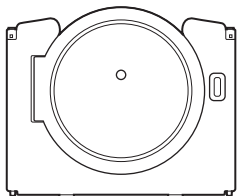

ドアパネル

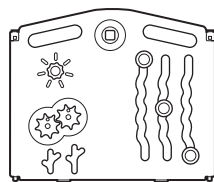

トイパネル

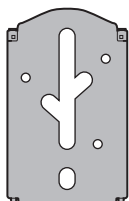

グレーパネル×6

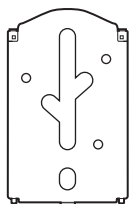

ホワイトパネル×6

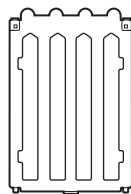

ジョイントパネル×2

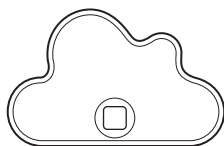

バスケットボード

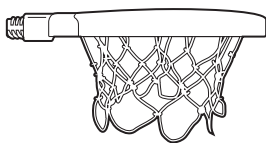

バスケットリング

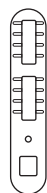

バスケットポール



注意

トイパネルのおもちゃで、お子さまが指などはさまないように注意してください。

梱包内容

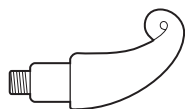

輪投げフック

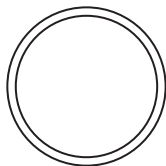

輪投げリング×3

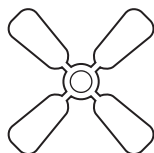

風車



風車用ボルト

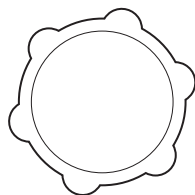

ナット×3

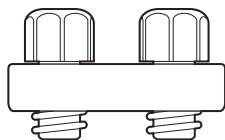

ジョイントパーツ上×16

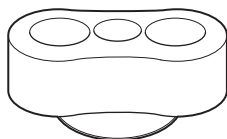

ジョイントパーツ下×16

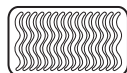

すべり止め×18

⚠ 注意

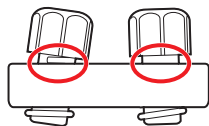

<ジョイントパーツ上>は、赤○部分にすき間があるとパネルを接続することができません。

ボルトをしっかりとめ込んだ状態で使用してください。

組み立て方法 (パネル)



▶ 動画で解説

組み立て方法
(パネル)

組み立てに必要なパーツ

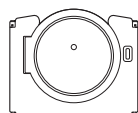

ドアパネル



トイパネル

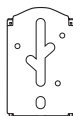

ホワイトパネル×6

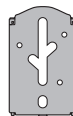

グレーパネル×6

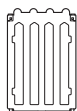

ジョイントパネル×2

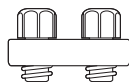

ジョイントパーツ上×16

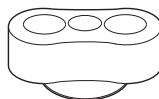

ジョイントパーツ下×16

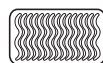

すべり止め×18

1. 各パネルの底面にすべり止めを取り付けてください。

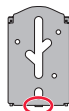

グレーパネル×6

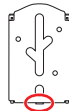

ホワイトパネル×6



ジョイントパネル×2

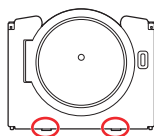

ドアパネル×1

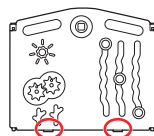

トイパネル×1

<ドアパネル>

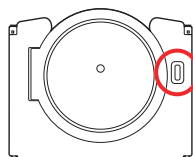

ロック解除

<トイパネル>

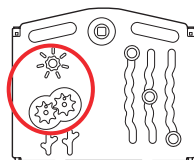

内側になるように



ポイント ロック解除の面が外側



ポイント おもちゃの面が内側

2. お好みのパネルを組み合わせ、ジョイントパーツ上・下を使用し、固定してください。

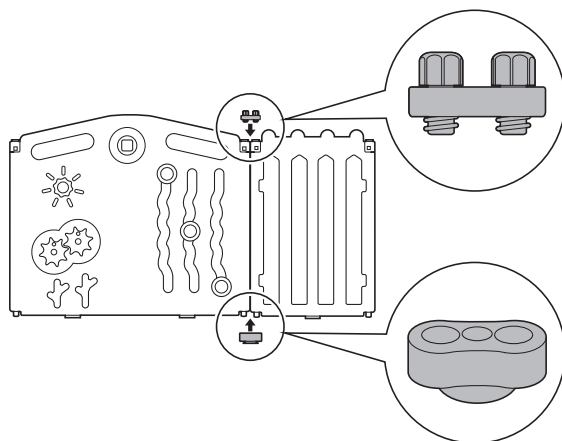

 **ポイント** パネルの組み合わせはお好みで変更して頂けます。

 **注意**

組み立て後、確実に固定されているか、ジョイントパーツがういていないか必ず確認してください。

3. 同様の作業で全てのパネルを組み立ててください。

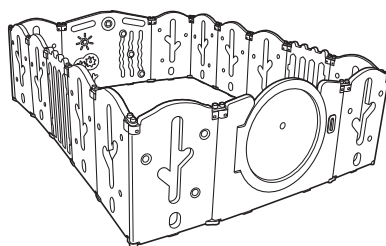

 **注意**

ジョイントパーツ下の吸盤は無理な力で引っ張ると破損するおそれがあります。移動時や取外し時は注意してください。

 **警告**

パネルの枚数は変更できますが、パネルの端と端を必ず接続し、サークルの状態で使用してください。※パーティションとしての使用はできません。接続されていない場合、パネルが転倒し、思わぬ事故につながるおそれがあります。

組み立て方法 (風車)



▶ 動画で解説
組み立て方法
(風車)

組み立てに必要なパーツ

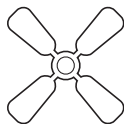

風車



風車用ボルト

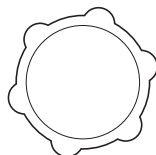

ナット×1

<ドアパネル>

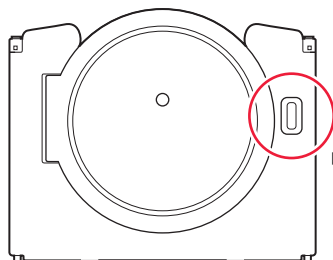

ロック解除



ポイント 風車はロック解除の面に取り付けてください。

1. 風車を風車用ボルトとナット1個を使用し、取り付けてください。
※ナットは裏側から取り付けます。

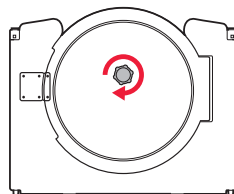
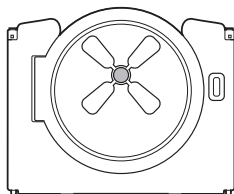
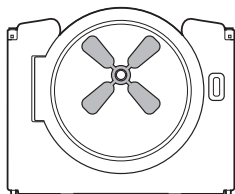

注意

風車と風車用ボルトはナットで固定するまで外れやすいので注意してください。
ナットは手でしっかり締めてください。

組み立て方法 (輪投げ)



▶ 動画で解説

組み立て方法
(輪投げ)

組み立てに必要なパーツ

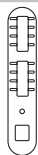

バスケットポール

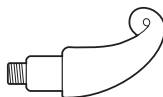

輪投げフック

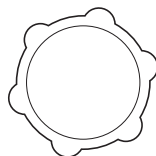

ナット×1

<トイパネル>

内側になるように

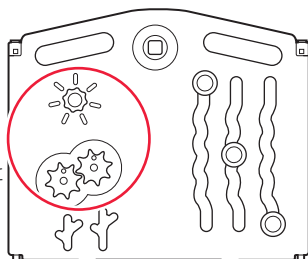

ポイント

輪投げフックはおもちゃの面に
取り付けてください。

1. バスケットポールをパネルの溝に合わせて差し込んでください。

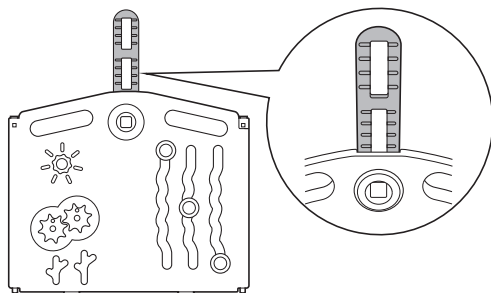

注意

ポールは固定されていないため外れやすいので注意してください。

2. 輪投げフックを差し込んでください。

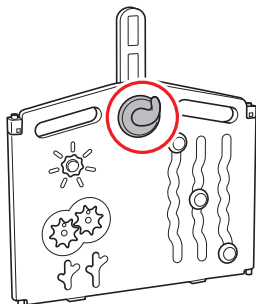

! 注意

フックは固定されていないため外れやすいので注意してください。

3. ナットを使用し、裏側から固定してください。

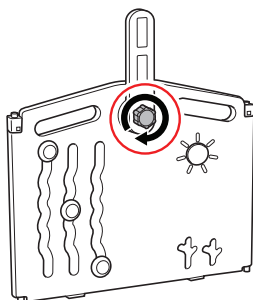

! 注意

ナットは手でしっかり締めてください。

組み立て方法 (バスケットリング)



▶ 動画で解説

組み立て方法
(バスケットリング)

組み立てに必要なパーツ

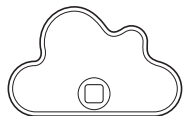

バスケットボード

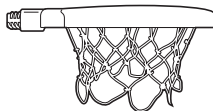

バスケットリング

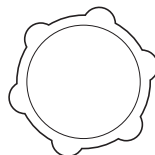

ネット×1

1.バスケットボードをバスケット
ポールの溝に合わせて差し込んでください。

2.バスケットリングをバスケットボードに
差し込んでください。

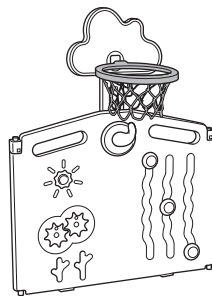
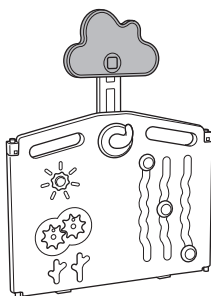

注意

バスケットボードとバスケットリングは固定されていないため外れやすいので
注意してください。

3. ナットを使用し、裏側から固定してください。

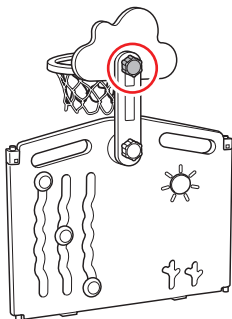

注意

ナットは手でしっかり締めてください。



ポイント

- バasketリングの高さはお好みで変更可能です。
※ナットを緩めて高さを調節してください。
- 輪投げ遊びの際、Basketリングが一番高い位置で固定してください。

ロック解除方法

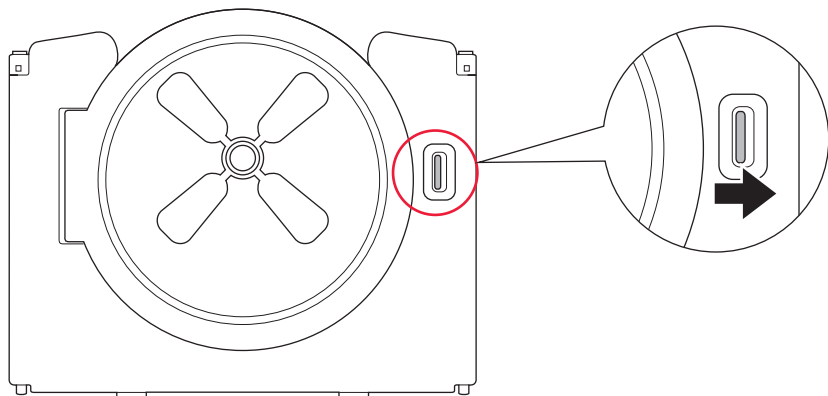

注意

- ロック解除は安全上、かたい仕様となっております。
- ロック解除やドアの開閉は保護者のかたが行ってください。
- 指などははさまない様に注意してください。

折りたたみ方法



▶ 動画で解説
折りたたみ方法



注意

折りたたみは6枚・10枚・14枚のみ可能です。

<折りたたむ前の準備>

- 輪投げフック・バスケットリング・バスケットボールは取り外してください。
- パネルが6枚・10枚・14枚のいずれかであることを確認してください。

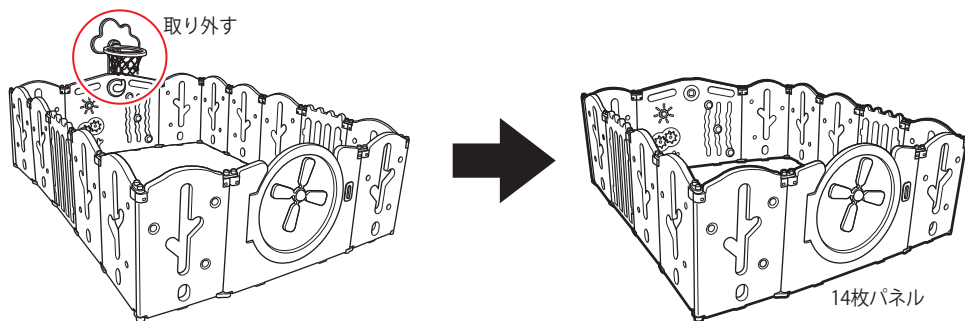

1. ジョイントパーツ上を全て緩めてください。

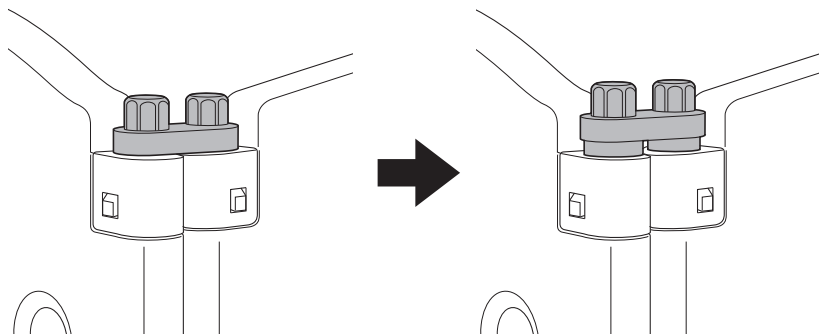

ポイント ジョイントパーツは取り外さず、緩める程度で作業できます。

2. ドアパネル・トイパネルが先頭と最後に来るように折りたたんでください。

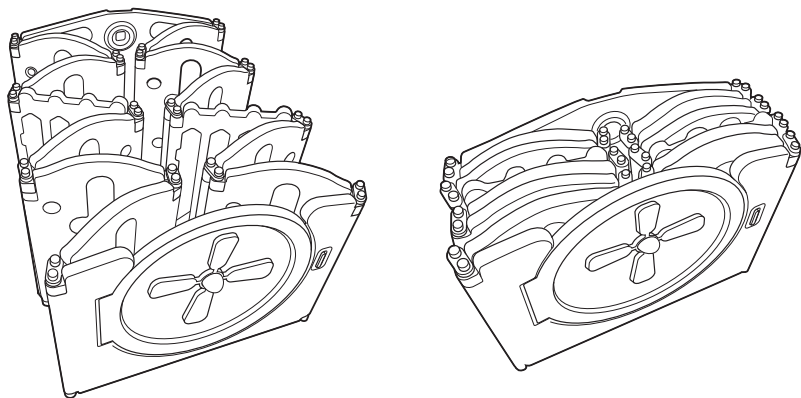

⚠ 注意

ジョイントパーツ下の吸盤は無理な力で引っ張ると破損するおそれがあります。
移動時や取外し時は注意してください。

組み合わせ例 (16枚パネル)

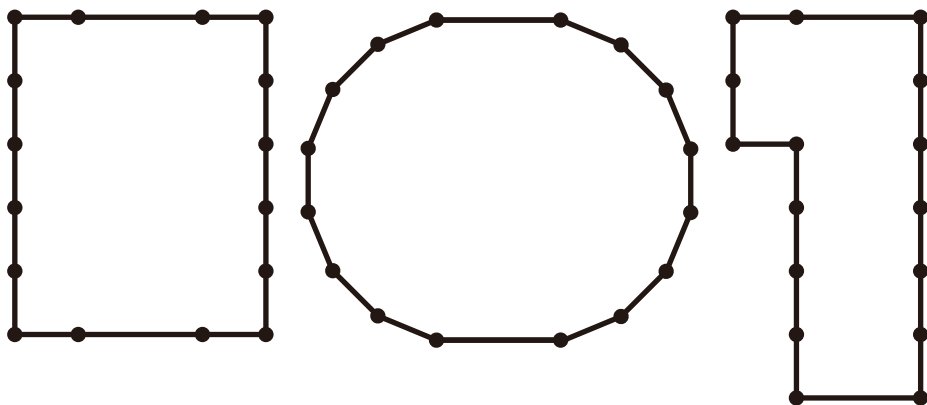

チェックリスト

■安全にご使用いただくにあたり、ご使用前に下記項目を確認してください■

- 全てのパネルのジョイント部分にうきや緩みがないか
- 風車・輪投げ・バスケットリングの取り付け箇所に、うきや緩みがないか
- サークルにがたつきや段差がないか



注意

チェックリストの項目にひとつでも問題がある場合は、組立てをやり直し、正しく設置し直してから使用してください。

お手入れ方法

- 軽い汚れは柔らかい布などで、から拭きしてください。
- から拭きで落ちない汚れは、洗剤や研磨剤などは使わず、固く絞った布で水ぶきし、さらにから拭きしてください。
※水洗い(丸洗い)や、熱湯消毒はしないでください。

保管方法

安全で乾燥した場所に保管し、直射日光や高温をさけてください。

廃棄方法

お住まいの各自治体の規定に従い処分、廃棄してください。

製品情報

《16枚パネル》

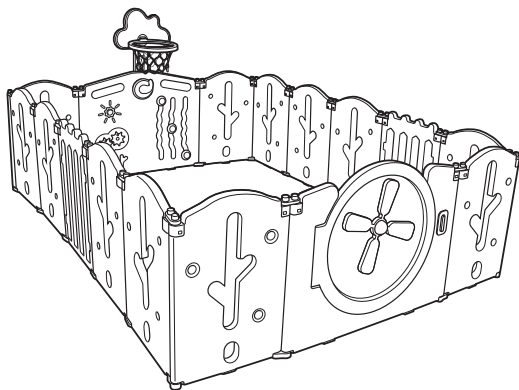

《14枚パネル》

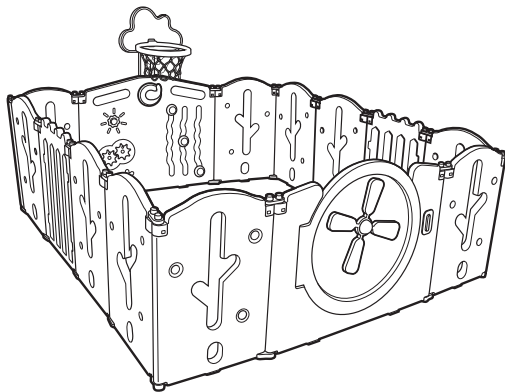

《材質》

- パネル、バスケットボード、バスケットボール、
輪投げフック、風車、風車用ボルト：高密度PE(ポリエチレン)
- バスケットリング、輪投げリング、ナット、ジョイントパーツ上下：PP(ポリプロピレン)
- すべり止め：TPE(エラストマー)